

MAVERICK

INSTRUCTION MANUAL

HOON

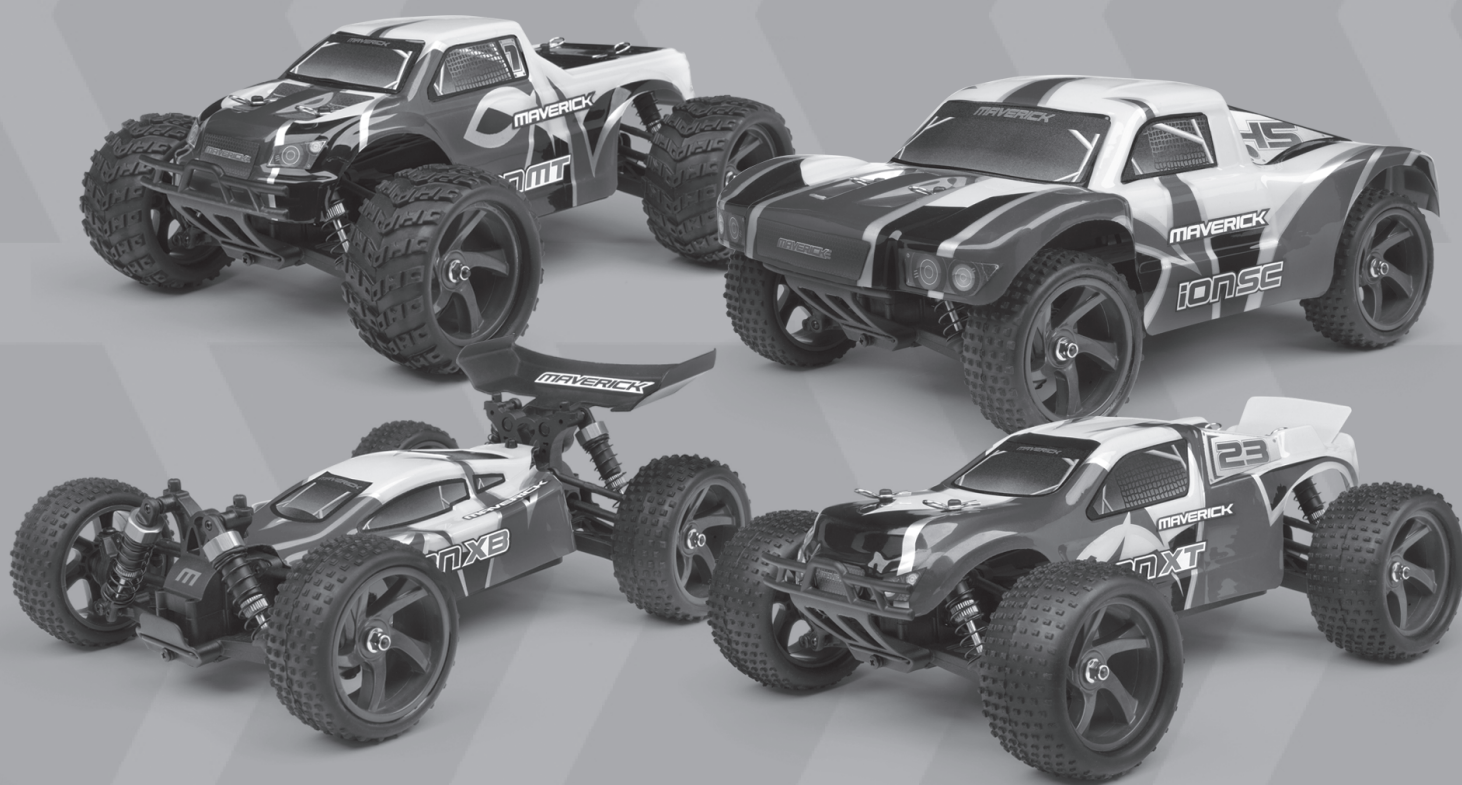

2.4GHz

RTR
1/18 SCALE

English - 1-6
Français - 7-12
Deutsch - 13-18
Español - 19-24

MV28999

HAVE FUN! But please read this first !!

We know you will have great fun with your model, but to get the best from your purchase please read this information **BEFORE** you operate the model.

Table of contents

	Page
Warranty	1
Specifications	2
Recommended Tools	2
Safety Precautions	2
Items required for operation	2
Charging the battery pack	2
Transmitter	3
Installing the battery pack	4
Turning on the power	4
Turning off the power	4
Trim Setup	4
Electronic Speed Control Setup	4
Driving	5
Trouble Shooting	5
Maintenance after driving	5
Parts Listing	6
Exploded Diagram iON XB	25
Exploded Diagram iON XT	26
Exploded Diagram iON MT	27
Exploded Diagram iON SC	28

90 Day Component Warranty

We want you to enjoy your purchase, but please read this first!

This product is covered by a 90 day component warranty from date of purchase. If any part of the product fails as a result of faulty manufacture during this period then we will repair or replace that part at our discretion.

We do not operate a new for old warranty once the product has been used.

Please note this product is not a toy and it is recommended that children 14 and under are supervised by an adult. It is the responsibility of the parent or guardian to ensure minors are given appropriate guidance and supervision.

If you suspect there is a problem with the product, for whatever reason, it is the user's responsibility to investigate and take steps to rectify the problem before further damage occurs.

Not Covered By Warranty

This is a sophisticated, high performance model and should be treated with care and respect. Every effort has been made to make this product as strong and durable as possible, however due to the nature of this product, it is still possible to break or damage parts through crashing or extreme use. Components damaged as a result of crash damage, improper use, lack of maintenance or abuse is not covered by the warranty.

How to Claim Against your Warranty

For warranty claims please first contact your supplying retailer. Do not return the product to your distributor without their prior approval. You may not need to return the product in full, only the damaged component along with a copy of your purchase receipt. In many cases it is faster and more cost effective for the user to fit the replacement part(s) to the product & therefore we reserve the right to supply parts only in these instances.

Any returned component that is inspected by your distributor and found to have an invalid warranty claim may be subject to an inspection and handling fee before it can be returned. Any repairs required as a result of neglect or misuse will be charged before any work is carried out on the product. If you decide not to have any work carried out the distributor reserves the right to charge a handling and a shipping fee.

Please attach your proof of purchase in the manual as you may need it again in the future.

Specifications

	IONMT	IONSC	IONXB	IONXT
Length	255mm	258mm	249mm	255mm
Width	185mm	182mm	174mm	182mm
Height	105mm	100mm	95mm	97mm
Wheel base	165mm	165mm	165mm	165mm
Drive System	4wd Shaft Drive	4wd Shaft Drive	4wd Shaft Drive	4wd Shaft Drive
Gear Ratio	8.75:1	8.75:1	8.75:1	8.75:1
Ground Clearance	22mm	22mm	22mm	22mm
Diameter of wheel	47mm	47mm	47mm	47mm
Width of wheel	27mm	27mm	27mm	27mm
Motor	MM-28 370 size	MM-28 370 size	MM-28 370 size	MM-28 370 size
Servo	Maverick MS-28	Maverick MS-28	Maverick MS-28	Maverick MS-28
2 in 1 ESC/RX	MSRS-28 2 in 1 Fwd/Rev ESC/RX	MSRS-28 2 in 1 Fwd/Rev ESC/RX	MSRS-28 2 in 1 Fwd/Rev ESC/RX	MSRS-28 2 in 1 Fwd/Rev ESC/RX
Battery	MBP-28 800mAh Ni-MH	MBP-28 800mAh Ni-MH	MBP-28 800mAh Ni-MH	MBP-28 800mAh Ni-MH

Recommended Tools

These tools are not included with the product but are recommended for use whilst working with this vehicle

Scissors, Mini Screwdrivers, Hexagonal Screwdrivers 1.5mm, 2.0mm, 2.5mm, 3.0mm, 4-Way Cross Wrench (Small), 4-Way Cross Wrench (Large), Side Cutters, Needle Nose Pliers

Safety precautions

This product is an authentic radio controlled vehicle (RC vehicle) and it is not a toy. Read and understand this instruction manual thoroughly before running the model. If you are not familiar with RC vehicles, we recommend that you ask someone familiar with RC vehicles for advice.

Never connect the rechargeable drive battery in the reverse polarity or disassemble the battery. If the drive battery is used in the wrong way, high current can be generated and it is very dangerous.

Never run RC models near people or animals, or on public streets or highways. This could cause serious accidents, personal injuries, and/or property damage.

Items required for operation

4 * AA Batteries for the Transmitter

Charging the battery pack

Always use the included charger for the included battery pack. Charging time for an empty battery pack is about 3 hours. Do not charge the battery pack longer than 3 hours to avoid overheating and battery damage.

Cautions

- This charger can be used only for the battery pack included in this kit.
 - Do not charge the battery pack for longer than 3 hours. Overcharging generates excessive heat and will damage the battery pack.
 - Use the charger with adult supervision. Do not use the charger near water or when wet.
 - Do not use the charger if the wire is frayed or worn. If the wire is frayed or worn a short circuit can cause a fire or burns.
 - If you are not sure about the level of the battery pack before charging use it in the vehicle until the vehicle slows, leave to cool and then recharge.
1. Select your regions electrical mains plug and attach it to the charger. Always use the correct mains plug version for your country.
 2. Connect the charging socket to the supplied battery packs power plug. The connectors are sided and have a clip to secure it in place. Do not force together and always check you have the connection the right way round.
 3. The charger will automatically start to charge your battery pack. Do not leave connected for more than 3 hours on a flat battery pack and always observe the cautions above.

**DISCONNECT THE BATTERY
PACK AFTER USE!**

Transmitter

Your Transmitter is an advanced controller designed for the beginner to be easy to use and tune. You will need to follow the steps below to ensure you prepare the controller correctly for use and understand the adjustment possibilities available.

Preparing the transmitter



Open the battery holding tray to expose the empty battery slots.



Insert 4 AA batteries into the marked spaces. Please note the correct direction of the batteries

Incorrect battery insertion could lead to damage

2.4Ghz technology has done away with the need for long extendable aerials. The Aerial on your transmitter is located internally

The function switches on the transmitter

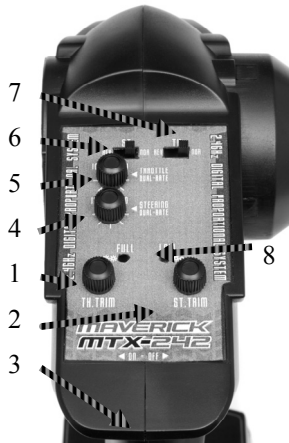

1. Throttle Trim
2. Steering Trim
3. Power Switch
4. Steering End Point dials (left/right lock)
5. Throttle End Point dials (low/high points)
6. Steering reverse switch
7. Throttle reverse switch
8. Power LED's
9. Steering Control
10. Throttle Trigger
11. France Mode Switch
12. Charging Port
13. Throttle Neutral Position switch

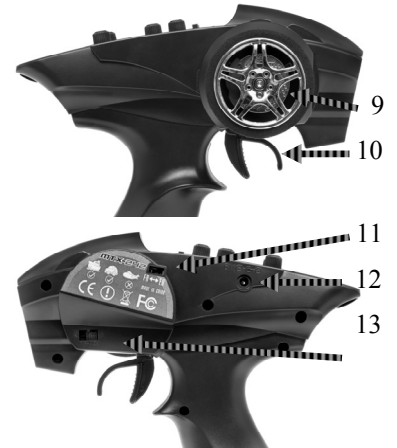

Throttle Trigger

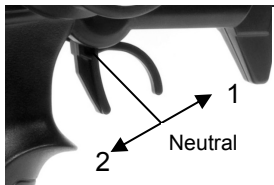

1. Push the trigger forward to Reverse
2. Pull the trigger backwards to go forwards and speed up

Steering Wheel



Turn the steering wheel to the left or right to make the vehicle turn left or right

Dual Rates

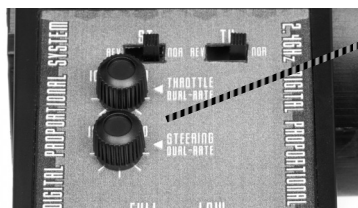

The dual rate settings allow you to adjust the maximum degree of movement from the servo or ESC on that channel.

10 is full movement. 0 (Zero) is very little movement.



Steering Trim

1. Turn anti clockwise to trim to the left
2. Turn clockwise to trim to the right

Throttle Trim

1. Turn anti clockwise for more brake
2. Turn clockwise for more throttle

Binding the Transmitter and Receiver

You may need to setup your transmitter to 'bind' with the receiver if you change to a new receiver or for any reason lose signal. Please make sure the "French Mode" switch on the Transmitter is in the "FR" position. The receiver will **ONLY** automatically bind with the transmitter if the switch in the "FR" position.

- Turn on the Receiver power.
- Press the "SW" button on the Receiver. The Receiver LED should start flashing.
- Turn on the Transmitter
- When the Receiver LED becomes solid the binding process is completed.

Turning on the power

Turn on transmitter first and then turn on receiver.

Turn on the transmitter switch and the LED battery indicator will light up.

Turn on the receiver. The automatic set-up of the factory set speed control should have been completed. If you experience any problems with the speed control settings refer to the Electronic Speed Control Section for correct setup information.

Installing the battery pack



You need to insert the battery pack in the open section for the battery. Use the strap provided to place on top of the battery and then use the retaining clip to secure the battery.



Once fastened and secured please connect the battery plug into the speed controller plug noting correct polarity. Red to red, black to black.

Turning off the power

Turn off receiver first and then turn off transmitter.

If you switch off the transmitter first before the R/C car, you may lose control of the R/C car.

- Turn off the receiver switch.
- Turn off the transmitter switch.
- Disconnect the battery connector from the speed control connector.

DISCONNECT THE BATTERY PACK AFTER USE!

Trim Setup

If the front tyres are not pointing straight forward with the transmitter on, adjust the steering trim. Then if needed make fine adjustments with the steering trim whilst driving the vehicle.

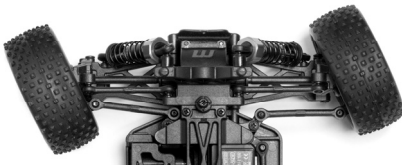

If wheels point left, turn clockwise

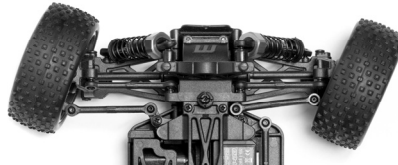
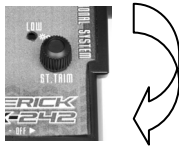

If wheels point right, turn anti-clockwise.

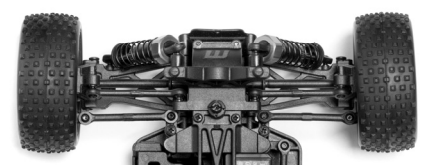
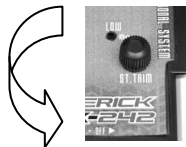

If they point straight no adjustment required.



Electronic Speed Control Setup

MSRS-28 - 2 in 1 Receiver/ESC 2.4GHz

1. With the speed control switch set to off, plug in a suitable battery pack.
2. With the transmitter switched on and throttle trim set to the centre, turn on the speed control.
3. To indicate the speed control is working correctly its LED will light constantly followed by 3 beeps
4. If necessary adjust the throttle trim of the transmitter so your car is stationary with no throttle or brake applied.
5. Your speed control is fully installed and ready to use.

Technical Information

- 20A drive FET's & 15A Reverse FET's
- Case dimensions: 70mm*33mm*24mm
- Silicone Wire 22 Gauge
- Weight 25g with connectors and switch
- BEC Voltage 6.0V

Features

- 6.0Volt — 8.4Volt Power Input
- Waterproof
- High Frequency Drive System
- Forward, Reverse & Brake Linear Operation
- Automatic Setup System
- Over Current Protection
- Thermal Protection
- Low Voltage Protection
- LED with audible beep

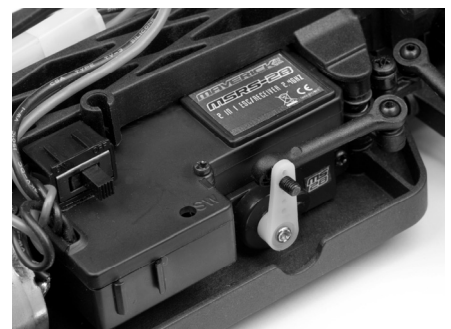

Trouble Shooting

Please read this section if you have any fault trying to operate the vehicle

Problem	Cause	Remedy
The vehicle does not move	Transmitter or receiver is off	Turn on both the transmitter and receiver
	Batteries are not placed correctly in the	Place batteries in the transmitter properly
	The main battery is not charged enough	Charge the main battery
The vehicle does not follow your driving inputs	Transmitter or receiver is off	Turn on both the transmitter and receiver
	Transmitter reverse switches are set incorrectly	Check the reverse switch settings
	Transmitter End Point Adjustments (EPA) are set incorrectly	Check that your EPA Dials on your transmitter.
	Weak batteries in either the transmitter or the car	Replace batteries in the transmitter and re-charge the main battery.
The front and rear wheels rotate in opposing directions	Incorrect user differential placement	Insert the differential the correct way

If you encounter any other fault whilst operating the vehicle please contact your local hobby shop or alternatively contact your local distributor.

France Mode

The Transmitter has a switch labelled "France Mode" "FR-EU".

Please make sure the "French Mode" switch on the Transmitter is in the "FR" position. The receiver will **ONLY** automatically bind with the transmitter if the switch is in the "FR" position.

Please note: Switching from or to "France mode" clears the binding settings. Follow the instructions on how to reset these in these instructions.



Driving

Driving an R/C car can be very difficult to master but here are some basic tips to help you to understand how to use it before you have your first attempt

- Drive the vehicle in a very large space, especially until you get the feel of driving the product.
- Do not run on public streets or highways. This could cause serious accidents, personal injuries and/or property damage.
- Do not run in water or sand.
- If you keep pulling the throttle trigger on the transmitter, the vehicle will keep accelerating and run very fast. It is difficult to steer the vehicle running at high speed until you become used to driving. Drive the vehicle slowly by pulling the throttle trigger to the fullest and quickly releasing it.

You can turn the vehicle right or left while it is running.

When the vehicle is running toward you, you need to operate the steering wheel in the opposite direction to the operation when the vehicle is running away from you.

Practice turning the vehicle, referring to the following:

Rather than just paying attention to the direction of the steering wheel, imagine that you are at the centre of the steering wheel, looking ahead of the vehicle, to turn in the direction you like.

Once you become conformable driving the vehicle, practice driving on a track with cones.

Keep practising until you feel comfortable with the steering, throttle and brake at low speeds.

Once you are feeling comfortable try using reverse.

When you have mastered the basics you will be able to drive at higher speeds in a more controlled fashion.

**DISCONNECT THE BATTERY
PACK AFTER USE!**

Maintenance after driving

Proper maintenance is very important. Make sure to always perform appropriate maintenance after driving so that you can enjoy driving without problems next time.

Completely remove all dirt and debris from the vehicle, especially in the suspension, drive shafts and steering parts. Inspect each part and screw for loosening, missing or damages.

You should always make sure your wheels are tight and parts move freely after and before use.

Parts Listing (For Exploded diagram see Pages 25-28)

Part Number	Description
MV22029	Body Clips (8Pcs) (ALL Strada and EVO)
MV22711	MTX - 242 2.4 GHz 2Ch Transmitter
MV24041	Charger 4.8-8.4V Ni-MH Batt.(AC110/220V MultiPlug)
MV25032	E-Clip M2.5 (8pcs)
MV25034	Nyloc Nut M2.5 (8pcs)
MV25037	Button Head Screw M3x8 (8pcs)
MV28001	Main Composite Chassis (ALL Ion)
MV28002	Complete Shock Absorber 2Pcs (ALL Ion)
MV28003	Steering Arms 2Pcs (ALL Ion)
MV28004	Rear Hub Carrier 2Pcs (ALL Ion)
MV28005	Front Castor Block 2Pcs (ALL Ion)
MV28006	Suspension Arm Fr or Rr 2Pcs (ALL Ion)
MV28007	Wheel Axle 2Pcs (ALL Ion)
MV28008	Dogbones 2Pcs (ALL Ion)
MV28009	Steering Ackermann Link 1Pc (ALL Ion)
MV28010	Motor Mount & Gear Cover 1Pc (ALL Ion)
MV28011	Composite Top Deck & Shock Towers 1Pc (ALL Ion)
MV28012	Differential Case 1Pc (ALL Ion)
MV28013	Spur Gear 45 Tooth 1Pc (ALL Ion)
MV28014	Plastic Pinion Gear 13 Tooth 2Pcs (ALL Ion)
MV28015	Crownwheel & Pinion Gear 1Pc (ALL Ion)
MV28016	Complete Gear Diff. Fr or Rr (ALL Ion)
MV28017	Steering Link Set (ALL Ion)
MV28018	Composite Diff. Outdrives 2Pcs (ALL Ion)
MV28019	Servo Saver Set (ALL Ion)
MV28020	Battery Cover 1Pc (ALL Ion)
MV28021	Centre Driveshaft (ALL Ion)
MV28022	Main Bumper Fr & Rr 2Pcs (ALL Ion)

Part Number	Description
MV28023	Ball Stud 2.5x4.5mm 6Pcs
MV28024	Pin 2x22mm 6Pcs
MV28025	Pin 1.5x16mm 6Pcs
MV28026	Lower Hinge Pin Fr & Rr 2 Pcs (ALL Ion)
MV28027	5 Spoke Black Wheels 2 Pcs (ALL Ion)
MV28028	Ball Bearing 8 x 12 x 3.5mm 6Pcs
MV28029	Ball Bearing 4 x 8 x 3mm 6Pcs
MV28030	Ball Bearing 10 x 6 x 3mm 8Pcs
MV28031	Diff. Gear Set (ALL Ion)
MV28032	Button Head Screw M2.5 x 20mm 6Pcs
MV28033	Button Head Screw M2.5 x 14mm 6Pcs
MV28034	Button Head Screw M2.5 x 10mm 6Pcs
MV28035	Button Head Screw M2.5 x 8mm 6Pcs
MV28036	Button Head Screw M2.5 x 6mm 6Pcs
MV28037	Flat Head Screw M3 x 6mm 6Pcs
MV28038	Cap Head Screw M2 x 6mm 6Pcs
MV28039	Flat Head Screw M2 x 8mm 6Pcs
MV28040	Grub Screw M3 x 3mm 6Pcs
MV28041	Flanged Lock Nut M3 6Pcs
MV28042	Short 2.4 GHz Black Antenna Pipe 3Pcs
MV28046	Truck Painted Body Blue (Ion XT)
MV28047	1/18 Truggy Wheel & Tyre Assembly (Ion XT)
MV28048	Large Bumper 1Pc (Ion MT)
MV28049	Body Post 2Pcs (Ion XB)
MV28050	Buggy Painted Body Blue (Ion XB)
MV28051	Composite Rear Wing (Ion XB)
MV28052	1/18 Buggy/SC Wheel & Tyre Assembly (Ion XB/SC)
MV28053	Short Course Painted Body Blue (Ion SC)
MV28054	Monster Truck Painted Body Blue (Ion MT)
MV28055	1/18 Monster Truck Wheel & Tyre Assembly (Ion MT)
MV28056	MSRS - 28 2 in 1 Receiver/ESC 2.4GHz
MV28057	MBP - 28 7.2V 800mAh Ni-MH Battery
MV28058	MM - 28 370 Motor
MV28059	Battery Connector Adapter Tamiya to Mini Tamiya
MV28060	Servo Horn & Screw (ALL Ion)
MV28061	MS - 28 Servo
MV28043	Metal Pinion Gear 14 Tooth 2Pcs (ALL Ion)
MV28044	Metal Pinion Gear 13 Tooth 2Pcs (ALL Ion)

AMUSEZ-VOUS ! Mais lisez ceci d'abord !!

Nous savons que vous allez bien vous amuser avec votre modèle, mais pour obtenir le meilleur de votre achat, veuillez lire cette information AVANT de le mettre en marche.

Sommaire

	Page
Garantie	7
Spécification	8
Outils recommandés	8
Précautions de sécurité	8
Éléments nécessaires au bon fonctionnement	8
Charge de la batterie	8
Émetteur	9
Installation du bloc -piles	10
Mise en marche	10
Arrêt	10
Configuration du compensateur	10
Régulateur de vitesse électronique	10
Conduite	11
Dépistage des pannes	11
Entretien après la conduite	11
Liste des pièces	12
Vue éclatée iON XB	25
Vue éclatée iON XT	26
Vue éclatée iON MT	27
Vue éclatée iON SC	28

Garantie du composant de 90 jours

Nous souhaitons que vous profitiez de votre achat, mais lisez ceci d'abord !

Ce produit est couvert par une garantie composant de 90 jours à partir de la date d'achat. Si, pendant cette période, l'une des pièces du produit a un défaut de fabrication, nous la réparerons ou la remplacerons à notre choix.

Nous ne donnerons pas de nouvelle garantie pour une ancienne, une fois que le produit a été utilisé.

Veillez remarquer que ce produit n'est pas un jouet, et qu'il est recommandé aux moins de 14 ans sous la surveillance d'un adulte. Il est de la responsabilité des parents ou tuteur de garantir que les mineurs ont l'aide et la supervision nécessaires,

Si vous pensez qu'il existe, pour toute raison, un problème avec le produit, il est de la responsabilité de l'utilisateur de rechercher et de suivre les pas afin de corriger le problème avant de causer de plus grands dommages.

Non couvert par la garantie

Ceci est un modèle sophistiqué et de haute performance et devra être traité avec soin et respect. Tous les efforts ont été faits pour rendre ce produit aussi fort et durable que possible, toutefois, il est possible de casser ou d'endommager des pièces après un choc ou un usage extrême. Les composants endommagés suite à une collision, un usage incorrect, un manque d'entretien ou des mauvais traitements ne sont pas couverts par la garantie.

Comment revendiquer votre garantie

Pour les droits de garantie, veuillez prendre d'abord contact avec votre fournisseur. Ne renvoyez pas le produit à votre distributeur sans leur accord préalable. Vous n'avez pas à renvoyer le produit en entier, mais seulement le composant endommagé avec une copie de votre bon d'achat. Dans beaucoup de cas, il est plus rapide et rentable pour l'utilisateur de monter le(s) pièce(s) de rechange sur le produit et dans ce cas, nous nous réservons le droit de ne fournir des pièces que dans ce cas.

Tout composant retourné et inspecté par notre distributeur ne possédant pas une garantie valable, peut être sujet à des frais d'inspection et de manipulation avant sa réexpédition. Toutes les réparations nécessaires suite à une négligence ou mauvaise utilisation seront facturées avant le début de tout travail sur le produit. Si vous décidez de ne réaliser aucun travail, le distributeur se réserve le droit de facturer des frais de manipulation et d'expédition.

Veillez joindre votre preuve d'achat à ce manuel car vous pourrez en avoir besoin à l'avenir.

Specifications

	IONMT	IONSE	IONXB	IONXT
Longueur	255mm	258mm	249mm	255mm
Largeur	185mm	182mm	174mm	183mm
Hauteur	105mm	100mm	95mm	97mm
Empattement	165mm	165mm	165mm	165mm
Entraînement	4x4 Entraînement arbre	4x4 Entraînement arbre	4x4 Entraînement arbre	4x4 Entraînement arbre
Rapport de vitesse	8.75:1	8.75:1	8.75:1	8.75:1
Garde au sol	22mm	22mm	22mm	22mm
Diamètre de roue	47mm	47mm	47mm	47mm
Largeur de roue	27mm	27mm	27mm	27mm
Moteur Taille	MM-28 370 size	MM-28 370 size	MM-28 370 size	MM-28 370 size
Servo	Maverick MS-28	Maverick MS-28	Maverick MS-28	Maverick MS-28
2 in 1 ESC/RX	MSRS-28 2 in 1 Avt /Arr ESC/RX	MSRS-28 2 in 1 Avt /Arr ESC/RX	MSRS-28 2 in 1 Avt /Arr ESC/RX	MSRS-28 2 in 1 Avt /Arr ESC/RX
Piles	MBP-28 800mAh Ni-MH	MBP-28 800mAh Ni-MH	MBP-28 800mAh Ni-MH	MBP-28 800mAh Ni-MH

Outils recommandés

Ces outils ne sont pas fournis avec le produit mais leur utilisation est recommandée pour travailler avec ce véhicule
Ciseaux, mini tournevis, Pincettes à bec effilé, Tournevis hexagonaux 1.5mm, 2.0mm, Cle en croix (petite), Pincettes coupantes de cote.

Mesures de sécurité

Ce produit est un vrai véhicule radiocommandé et ce n'est pas un jouet. Lisez avec attention ce manuel d'instructions avant de mettre le modèle en marche. Si vous n'êtes pas familiarisé avec les véhicules radiocommandés, nous vous recommandons de demander le conseil pour qui cela est familier.

Ne connectez jamais la batterie de traction rechargeable en inversant les pôles ni ne démontez la batterie. Si la batterie de traction est utilisée en sens inverse, un courant élevé peut être engendré et cela est très dangereux.

Ne mettez jamais des modèles radiocommandés en marche près de personnes ou d'animaux, ou dans des lieux publics. Cela peut provoquer des accidents sérieux, des blessures, et/ou des dommages matériels.

Éléments obligatoires pour le fonctionnement - 4 * piles AA pour l'émetteur

Charge de la batterie

Utilisez toujours le chargeur fourni pour la batterie qui est incluse. Le temps de charge d'une batterie vide est d'environ 3 heures. Ne chargez pas la batterie pendant plus de 3 heures afin d'éviter une surchauffe et l'endommagement de la batterie.

Précautions

- Ce chargeur ne peut être utilisé que pour la batterie livrée dans ce kit.
- Ne chargez pas la batterie pendant plus de 3 heures. La surcharge engendre une chaleur excessive qui endommagera la batterie.
- Utilisez le chargeur sous la supervision d'un adulte. N'utilisez pas le chargeur à proximité d'un point d'eau ni dans un lieu humide.
- N'utilisez pas le chargeur si le câble est effiloché ou usé. Si le fil est effiloché ou usé, il peut se produire un court-circuit pouvant provoquer un incendie ou des brûlures.

Si vous n'êtes pas certain de l'état de la batterie avant de la charger, utilisez-la dans le véhicule jusqu'à ce que celui-ci s'affaiblisse, laissez-le refroidir puis rechargez la batterie.

1. Sélectionnez votre bougie selon le réseau électrique de votre région et fixez-la au chargeur. Utilisez toujours la version de bougie adéquate à votre pays.
2. Connectez la prise du chargeur à la prise d'alimentation de la batterie fournie. Les connecteurs sont sur le côté et possède une fixation pour l'assurer en place. Ne les forcez pas et vérifiez toujours que la connexion est bien effectuée.
3. Le chargeur démarrera automatiquement à charger votre batterie. Ne laissez pas une batterie à plat connectée pendant plus de 3 heures et observez toujours les avertissements ci-dessus.

**DEBRANCHEZ LE BLOC
BATTERIE APRES UTILISATION !**

Émetteur

Votre émetteur est un régulateur avancé conçu pour faciliter l'utilisation et le réglage pour le débutant. Vous devrez suivre les étapes ci-dessous pour vous assurer que vous avez préparé correctement le régulateur et que vous avez compris les possibilités disponibles de réglage.

Préparation de l'émetteur



Ouvrez la plaque de retenue des piles pour découvrir les fentes des piles vides.



Insérez 8 piles AA dans les espaces marqués à cet effet. Veuillez faire attention au sens correct des piles.

L'insertion incorrecte des piles peut pro-

La technologie 2.4Ghz a éliminé la nécessité de disposer de longues antennes extensibles. L'antenne de votre transmetteur est située à l'intérieur de celui-ci.

Les commandes de fonction de l'émetteur

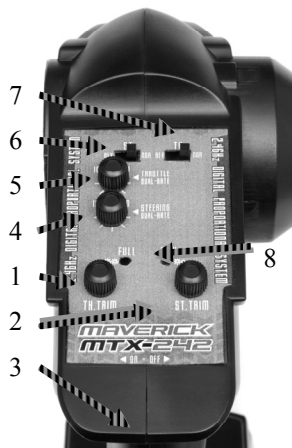

1. Compensation des gaz
2. Compensateur de direction
3. Interrupteur d'alimentation
4. Cadres d'extrémité de direction (verrouillage gauche/droite)
5. Cadres d'extrémité d'accélération (points bas/élevés)
6. Interrupteur marche arrière direction
7. Interrupteur marche arrière accélérateur
8. LED d'alimentation
9. Commande de direction (roue)
10. Enclencheur des gaz
11. Commutateur mode France
12. Port de chargement
13. Commutateur position neutre accélérateur

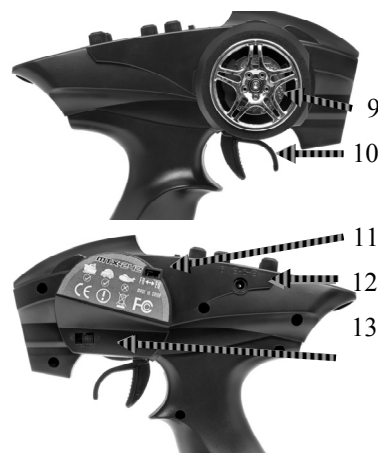

Votre émetteur est un régulateur avancé conçu pour faciliter l'utilisation et le réglage pour le débutant. Vous devrez suivre les étapes ci-dessous pour vous assurer que vous avez préparé correctement le régulateur et que vous avez compris les possibilités disponibles de réglage.

Commande d'accélérateur

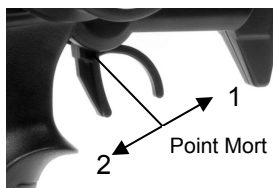

1. Poussez l'enclencheur vers l'avant pour la marche arrière
2. Tirez l'enclencheur vers l'arrière pour avancer et accélérer

Roue directrice



Tournez la roue directrice vers la gauche ou la droite pour que le véhicule aille dans cette direction.

Cadran d'extrémité

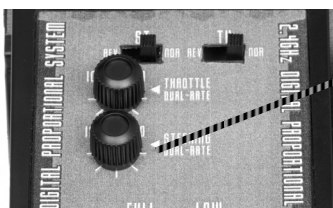

Les réglages à double taux vous permettent de régler le degré de mouvement maximum du dispositif servo ou ESC sur ce canal.

10 est le mouvement complet. 0 (zéro) est un très petit mouvement.



Régulateur de direction

1. Tournez vers la gauche pour orienter vers la gauche.
2. Tournez vers la droite pour orienter vers la droite.

Régulateur d'accélérateur

1. Tournez vers la gauche pour freiner plus fort.
2. Tournez vers la droite pour accélérer plus fort.

Associer le transmetteur et le récepteur

Vous devrez peut-être régler votre transmetteur afin qu'il 's'associe' au récepteur si vous utilisez un nouveau récepteur ou si vous perdez le signal, pour quelque raison que ce soit.

Veuillez vous assurer que le commutateur « Mode français » sur le Transmetteur est en position « FR ».

Le récepteur ne s'associera automatiquement au transmetteur QUE si le commutateur est en position « FR ».

- Allumez l'alimentation du récepteur.
- Appuyez sur le bouton «SW» du récepteur. La LED du récepteur devrait commencer à clignoter.
- Allumez le transmetteur.
- Lorsque la LED du récepteur devient fixe, le processus d'association est terminé.

Mise en marche

Allumez d'abord l'émetteur puis le récepteur.

Allumez l'émetteur et l'indicateur de batterie Del s'allume.

Allumez le récepteur. La configuration automatique du contrôle de vitesse ajusté en usine devra être finie. Si vous rencontrez des problèmes avec les paramètres de contrôle de la vitesse, reportez-vous à la partie de Contrôle de vitesse électronique pour une information adéquate de configuration.

Installation du bloc -piles



Vous devez insérer le bloc-piles dans la partie ouverte de la batterie. Utilisez la barrette fournie pour mettre sur les piles, puis utilisez les deux agrafes de retenue pour assurer les piles.



Une fois serrée et assurée, veuillez connecter la fiche de la batterie dans la fiche du régulateur de vitesse. Vérifiez l'exactitude de la polarité. Rouge avec rouge, noir avec noir.

Arrêt

Éteignez d'abord le récepteur puis l'émetteur.

Si vous éteignez l'émetteur avant la voiture radiocommandée, vous pouvez perdre le contrôle de la voiture.

- Éteignez l'interrupteur du récepteur.
- Éteignez l'interrupteur de l'émetteur
- Déconnectez le connecteur des piles du connecteur de contrôle de vitesse.

DEBRANCHEZ LE BLOC BATTERIE APRES UTILISATION !

Configuration du compensateur

Si les pneus avant ne sont pas orientés vers l'avant avec l'émetteur en marche, ajustez le régulateur de direction. Puis au besoin, effectuez des réglages plus précis avec le régulateur de direction tout en conduisant le véhicule.



Si les roues vont vers la gauche, tournez à droite.

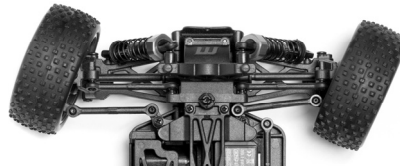
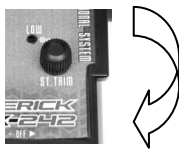

Si les roues vont vers la droite, tournez à gauche.

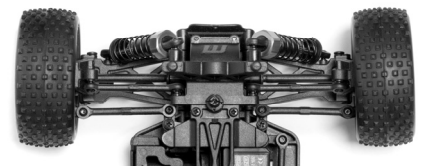
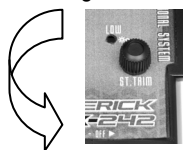

Si elles vont tout droit, aucun réglage n'est à réaliser.



Régulateur de vitesse électronique

MSRS-28 - 2 in 1 Receiver/ESC 2.4GHz

1. Contrôler que l'interrupteur est sur OFF lorsque vous branchez la batterie
2. Vous allumez la radio et gardez la gâchette des gaz au neutre. Ensuite, vous allumez le régulateur électronique.
3. Pour indiquer que le contrôle de la vitesse fonctionne correctement, sa LED s'allumera de manière fixe puis elle émettra 3 bips
4. Si nécessaire, ajustez le trim des gaz à votre radio de manière à arrêter votre voiture au neutre.
5. Votre régulateur est réglé et prêt à être utilisé.

Information technique

- Entraînement TEC 20 A et TEC Arrière 10 A
- Dimensions caisse : 70mm*33mm*24mm
- Jauge à fils en silicone 22
- Poids 25g avec connecteurs et commutateur
- Tension 6V centre électrique à bus

Caractéristiques

- Entrée alimentation 6.0 Volts — 8.4Volts
- Étanche
- Système de conduite haute fréquence
- Marche avant, arrière et frein linéaire Fonctionnement
- Système de configuration automatique
- Protection surintensité
- Protection thermique
- Protection basse tension
- Del avec bip sonore
- 20 Limites de tour du 370 moteur brosse

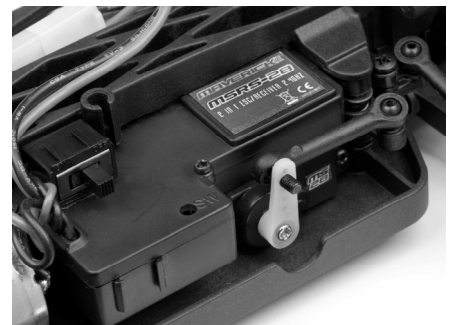

Dépannage

Veillez lire cette partie si vous rencontrez un défaut en essayant de faire marcher votre véhicule.

Problème	Cause	Solution
Le véhicule ne bouge pas	L'émetteur ou le récepteur est éteint	Allumez l'émetteur et le récepteur
	Les piles ne sont pas correctement installées dans l'émetteur	Mettez correctement les piles dans l'émetteur
	La batterie principale n'est pas assez chargée	Chargez la batterie principale
Le véhicule ne suit pas vos commandes de conduite	L'émetteur ou le récepteur est éteint	Allumez l'émetteur et le récepteur
	Les interrupteurs inverses de l'émetteur sont mal réglés	Vérifiez les paramètres de l'interrupteur inverse
	Les ajustements d'extrémité (EPA) de l'émetteur sont mal ajustés	Vérifiez les cadrans d'EPA de votre émetteur
	Fuite des piles de l'émetteur et du récepteur	Installez de nouvelles piles
Les roues avant et arrière tournent dans des directions opposées	Emplacement différentiel de l'utilisateur incorrect	Insérez dans le bon sens le différentiel

Si vous rencontrez un autre défaut lors du fonctionnement du véhicule, veuillez prendre contact avec votre magasin de modélisme local ou avec notre distributeur local.

Mode France

Le transmetteur et le récepteur ont tous deux un commutateur portant le nom "France Mode" "FR-EU".
Veillez vous assurer que le commutateur « Mode français » sur le Transmetteur est en position « FR ».
Le récepteur ne s'associera automatiquement au transmetteur **QUE** si le commutateur est en position « FR ».

Remarque : Le passage en mode France ou UE supprime la connexion et les paramètres de sûreté intégrée. Suivez les instructions pour procéder



Conduite

La conduite d'une voiture radiocommandée peut être très difficile à maîtriser mais voici certains trucs de base pour vous aider à comprendre comment l'utiliser avant votre première tentative.

- Conduisez le véhicule dans un endroit très grand, jusqu'à ce que vous ressentiez la conduite de ce produit.
- Ne mettez pas en marche dans des endroits ou voies publics. Cela peut provoquer des accidents sérieux, des blessures, et/ou des dommages matériels.
- Ne faites pas marcher dans le sable ou l'eau.
- Si vous maintenez le déclencheur d'accélération de l'émetteur, le véhicule accélérera de plus en plus et ira très vite. Il est difficile de manœuvrer le véhicule à grande vitesse jusqu'à ce que vous utilisiez l'entraînement. Conduisez doucement le véhicule en tirant le déclencheur d'accélération à fond et en le relâchant aussitôt.

Vous pouvez faire tourner le véhicule à droite ou à gauche pendant son fonctionnement.

Lorsque le véhicule avance vers vous, vous devez mettre la roue directrice en sens inverse à sa marche lorsque il s'éloigne de vous.

Exercez-vous à faire virer le véhicule en vous reportant à ce qui suit :

Plutôt que de ne prêter attention qu'au sens de la roue directrice, imaginez que vous êtes au centre de la roue directrice, en regardant face au véhicule pour tourner dans le sens que vous souhaitez.

Une fois que vous vous sentez à l'aise pour conduire le véhicule, exercez-vous à conduire sur une piste avec des cônes.

Continuez à pratiquer jusqu'à ce que vous vous sentiez à l'aise avec la direction, l'accélération et le frein à de basses vitesses.

Une fois que vous êtes à l'aise, essayez en marche arrière.

Lorsque vous maîtrisez les bases, vous serez capable de conduire à de plus grandes vitesses d'un mode contrôlé.

**DEBRANCHEZ LE BLOC
BATTERIE APRES UTILISATION !**

Entretien après la conduite

Un entretien adéquat est très important. Réalisez toujours un entretien adéquat après la conduite pour que vous puissiez profiter de la conduite sans aucun problème la fois suivante.

Enlevez complètement toute saleté et tout débris du véhicule, surtout des suspensions, des arbres de transmission et des pièces de direction. Inspectez chaque pièce et vis contre tout desserrement, absence ou dommages.

Vous devrez toujours vérifier que vos roues sont bien serrées et que les pièces possèdent un mouvement libre avant et après chaque utilisation.

Liste des Pièces (Pour le diagramme éclaté voir les pages 25-28)

Numéro de pièce	Description
MV22029	Pincés carrosserie (8Pcs) (TOUTES Strada et EVO)
MV22711	Transmetteur MTX - 242 2.4 GHz 2Ch
MV24041	Chargeur 4.8-8.4V Ni-MH Batt.(AC110/220V MultiPlug)
MV25032	E-Clip M2.5 (8pcs)
MV25034	Ecrou Nyloc M2.5 (8pcs)
MV25037	Vis à tête ronde M3x8 (8pcs)
MV28001	Châssis composite principal (TOUT Ion)
MV28002	Amortisseur complet 2Pcs (TOUT Ion)
MV28003	Bras de direction 2Pcs (TOUT Ion)
MV28004	Support de moyeu arrière 2Pcs (TOUT Ion)
MV28005	Bloc Castor avant 2Pcs (TOUT Ion)
MV28006	Bras de suspension avant ou arrière 2Pcs (TOUT Ion)
MV28007	Essieu 2Pcs (TOUT Ion)
MV28008	Bobines 2Pcs (TOUT Ion)
MV28009	Articulation de direction Ackermann 1Pc (TOUT Ion)
MV28010	Couverture montage de moteur et embrayage 1Pc (TOUT Ion)
MV28011	Plancher supérieur et tourelles de suspension composites 1Pc (TOUT Ion)
MV28012	Carter de différentiel 1Pc (TOUT Ion)
MV28013	Engrenage cylindrique 45 dents 1Pc (TOUT Ion)
MV28014	Engrenage à pignons en plastique 13 dents 2Pcs (TOUT Ion)
MV28015	Grande couronne et engrenage à pignons 1Pc (TOUT Ion)
MV28016	Différentiel d'embrayage complet avant ou arrière (TOUT Ion)
MV28017	Ensemble d'articulation de direction (TOUT Ion)
MV28018	Diff. composite de dépassement 2Pcs (TOUT Ion)
MV28019	Ensemble sauve servo (TOUT Ion)
MV28020	Couvercle de batterie 1Pc (TOUT Ion)
MV28021	Arbre de transmission central (TOUT Ion)
MV28022	Pare-choc principal avant et arrière 2Pcs (TOUT Ion)

Numéro de pièce	Description
MV28023	Piton à rotule 2.5x4.5mm 6Pcs
MV28024	Boule d'accouplement 2x22mm 6Pcs
MV28025	Boule d'accouplement 1.5x16mm 6Pcs
MV28026	Axe de charnière inférieur avant et arrière 2 Pcs (TOUT Ion)
MV28027	Roues noires à 5 rayons 2 Pcs (TOUT Ion)
MV28028	Roulement à bille 8 x 12 x 3.5mm 6Pcs
MV28029	Roulement à bille 4 x 8 x 3mm 6Pcs
MV28030	Roulement à bille 10 x 6 x 3mm 8Pcs
MV28031	Ensemble mécanisme de différentiel (TOUT Ion)
MV28032	Vis à tête ronde M2.5 x 20mm 6Pcs
MV28033	Vis à tête ronde M2.5 x 14mm 6Pcs
MV28034	Vis à tête ronde M2.5 x 10mm 6Pcs
MV28035	Vis à tête ronde M2.5 x 8mm 6Pcs
MV28036	Vis à tête ronde M2.5 x 6mm 6Pcs
MV28037	Vis à tête plate M2.5 x 6mm 6Pcs
MV28038	Vis à tête M2.5 x 6mm 6Pcs
MV28039	Vis à tête plate M2.5 x 8mm 6Pcs
MV28040	Vis sans tête M3 x 3mm 6Pcs
MV28041	Contre-écrou à embase M3 6Pcs
MV28042	Petit tube d'antenne noir 2.4 GHz 3Pcs
MV28046	Carrosserie de camion peinte bleue (Ion XT)
MV28047	Assemblage roue et pneu 1/18 truggy (Ion XT)
MV28048	Grand pare-choc 1Pc (Ion MT)
MV28049	Montant carrosserie 2Pcs (Ion XB)
MV28050	Carrosserie de buggy peinte bleue (Ion XB)
MV28051	Aile arrière composite (Ion XB)
MV28052	Assemblage roue et pneu 1/18 Buggy/SC (Ion XB/SC)
MV28053	Carrosserie débattement court peinte bleue (Ion SC)
MV28054	Carrosserie de Monster Truck vpeinte bleue (Ion MT)
MV28055	Assemblage roue et pneu 1/18 Monster Truck (Ion MT)
MV28056	MSRS - 28 Récepteur/ESC 2 en 1 2.4GHz
MV28057	MBP - 28 Batterie 7.2V 800mAh Ni-MH
MV28058	MM - 28 Moteur 370
MV28059	Adaptateur pour raccordement de batterie Tamiya à Mini Tamiya
MV28060	Klaxon et vis servo (TOUT Ion)
MV28061	MS - 28 Servo
MV28043	Engrenage à pignons en métal 14 dents 2Pcs (TOUT Ion)
MV28044	Engrenage à pignons en métal 13 dents 2Pcs (TOUT Ion)

VIEL SPASS! Aber lesen Sie bitte erst diese Anleitung !!

Wir wissen, dass Sie mit Ihrem Modell viel Spaß haben werden, aber BEVOR Sie das Modell in Betrieb nehmen, lesen Sie bitte erst diese Informationen, damit Sie das Beste aus Ihrem Kauf machen können.

Inhaltsverzeichnis

	Seite
Garantie	13
Technische Daten	14
Empfohlenes Werkzeug	14
Sicherheitsmaßnahmen	14
Für den Betrieb erforderlich	14
Batteriepack aufladen	14
Sender	15
Batteriepack einsetzen	16
Stromversorgung einschalten	16
Stromversorgung ausschalten	16
Elektronischer Geschwindigkeitsregler	16
Fahren	17
Fehlersuche	17
Wartung und Pflege nach dem Fahren	17
Teileliste	18
Explosionszeichnung iON XB	25
Explosionszeichnung iON XT	26
Explosionszeichnung iON MT	27
Explosionszeichnung iON SC	28

90-Tage-Garantie auf Komponenten

Wir möchten, dass Sie an Ihrem Modell Spaß haben - aber lesen Sie bitte erst die nachstehenden Ausführungen!

Für dieses Produkt gilt eine 90-Tage-Garantie auf Komponenten ab dem Kaufdatum. Wenn während dieser Zeit ein Teil des Produkts infolge Fabrikationsmängeln ausfallen sollte, liegt es in unserem Ermessen, ob wir das Teil reparieren oder austauschen.

Wenn das Produkt einmal benutzt wurde, bieten wir keine Neu-für-Alt-Garantie.

Beachten Sie bitte, dass dieses Produkt kein Spielzeug ist und dass Kinder unter 14 Jahren von einem Erwachsenen beaufsichtigt werden sollten. Es liegt in der Verantwortung der Eltern oder Aufsichtspersonen, sicherzustellen, dass Minderjährige entsprechende Anleitung und Aufsicht erhalten.

Von der Garantie nicht gedeckt

Dies ist ein technisch ausgereiftes Hochleistungs-Modell, das mit Sorgfalt und Respekt behandelt werden sollte. Wir haben zwar alles getan, um dieses Produkt so stabil und haltbar wie nur möglich zu machen, trotzdem können auf Grund der Natur dieses Produkts Teile bei Zusammenstößen oder extremem Einsatz beschädigt werden oder brechen. Komponenten, die durch einen Unfall, falsche Verwendung, mangelnde Wartung und Pflege oder Mißbrauch beschädigt wurden, fallen nicht unter die Garantie.

Garantieansprüche geltend machen

Mit Garantieansprüchen wenden Sie sich bitte zuerst an Ihren Händler. Ohne vorherige Genehmigung das Produkt nicht an den Distributor einschicken. Sie brauchen das Produkt nicht als Ganzes einschicken, nur die beschädigte Komponente zusammen mit einer Kopie des Kaufbelegs. In vielen Fällen ist es für Sie schneller und kostengünstiger, Ersatzteile in das Produkt einzubauen; daher behalten wir uns das Recht vor, nur in solchen Fällen die Ersatzteile zu liefern.

Für jede eingeschickte Komponente, bei deren Überprüfung Ihr Distributor einen ungültigen Garantieanspruch festgestellt hat, werden Ihnen vor der Rücksendung möglicherweise Prüfungs- und Bearbeitungskosten in Rechnung gestellt. Reparaturen, die als Folge von Nachlässigkeit oder Mißbrauch erforderlich sind, werden in Rechnung gestellt, bevor Arbeiten am Produkt durchgeführt werden. Wenn Sie sich entscheiden, dass keine Arbeiten ausgeführt werden sollen, hat der Distributor das Recht, Bearbeitungs- und Versandkosten in Rechnung zu stellen.

Sie sollten Ihren Kaufbeleg an dieses Handbuch anheften, für den Fall, dass Sie ihn später noch einmal benötigen.

Technische Daten

	IONMT	IONSE	IONXB	IONXT
Länge	255mm	258mm	249mm	255mm
Breite	185mm	182mm	174mm	183mm
Höhe	105mm	100mm	95mm	97mm
Radstand	165mm	165mm	165mm	165mm
Antriebssystem	Allrad Kardanantrieb	Allrad Kardanantrieb	Allrad Kardanantrieb	Allrad Kardanantrieb
Übersetzungs-verhältnis	8.75:1	8.75:1	8.75:1	8.75:1
Bodenfreiheit	22mm	22mm	22mm	22mm
Raddurchmesser	47mm	47mm	47mm	47mm
Reifenbreite	27mm	27mm	27mm	27mm
Motor Größe	MM-28 370er Größe	MM-28 370er Größe	MM-28 370er Größe	MM-28 370er Größe
Servo	Maverick MS-28	Maverick MS-28	Maverick MS-28	Maverick MS-28
2 in 1 ESC/RX	MSRS-28 2 in 1 Vorw./Rückw ESC/RX	MSRS-28 2 in 1 Vorw./Rückw ESC/RX	MSRS-28 2 in 1 Vorw./Rückw ESC/RX	MSRS-28 2 in 1 Vorw./Rückw ESC/RX
Batterie	MBP-28 800mAh Ni-MH	MBP-28 800mAh Ni-MH	MBP-28 800mAh Ni-MH	MBP-28 800mAh Ni-MH

Empfohlenes Werkzeug

Diese Werkzeuge werden nicht mit dem Produkt mitgeliefert, sind aber für Arbeiten an und mit diesem Fahrzeug empfohlen. Schere, Mini-Schraubenzieher, Inbusschlüssel 1,5mm, 2,0mm, Kreuzschlüssel (klein), Seitenscheider, empfohlen

Sicherheitsmaßnahmen

Dieses Produkt ist ein authentisches funkgesteuertes Fahrzeug (RC-Fahrzeug) und kein Spielzeug. Bevor Sie das Modell fahren lassen, sollten Sie diese Bedienungsanleitung sorgfältig durchgelesen und vollständig verstanden haben. Wenn Sie mit RC-Fahrzeugen nicht vertraut sind, sollten Sie sich von jemandem beraten lassen, der sich bei funkgesteuerten Fahrzeugen auskennt.

Nie die wiederaufladbare Fahrbatterie mit falscher Polarität anschließen oder zerlegen. Wenn die Fahrbatterie falsch angeschlossen wird, kann sehr gefährlicher starker Strom erzeugt werden.

Funkgesteuerte Modelle nie in der Nähe von Personen oder Tieren oder auf öffentlichen Straßen fahren lassen. Dadurch können schwere Unfälle sowie Personen- und/oder Sachschäden entstehen.

Für den Betrieb erforderlich - 4 * AA Batterien für den Sender

Laden des Akkupacks

Verwenden Sie für den enthaltenen Akkupack immer das enthaltene Ladegerät. Die Ladedauer für einen leeren Akkupack beträgt ungefähr 3 Stunden. Laden Sie den Akku nicht länger als 3 Stunden um Überhitzung und Beschädigung des Akkus zu vermeiden.

Warnhinweise

- Dieses Ladegerät kann nur für den enthaltenen Akkupack verwendet werden.
 - Laden Sie den Akkupack nicht länger als 3 Stunden. Durch Überladung entsteht sehr viel Wärme und der Akkupack wird beschädigt.
 - Verwenden Sie das Ladegerät nur unter Aufsicht von Erwachsenen. Verwenden Sie es niemals in der Nähe von Wasser oder wenn es feucht ist.
 - Verwenden Sie das Ladegerät nicht wenn das Kabel ausgefranst oder beschädigt ist. Sonst kann ein Kurzschluss zu einem Feuer führen.
 - Wenn Sie vor dem Laden nicht genau wissen, wie voll der Akkupack noch ist, fahren Sie ihn solange, bis das Fahrzeug langsam wird. Lassen Sie ihn abkühlen und laden Sie ihn dann.
1. Wählen Sie den passenden Stecker und stecken Sie das Kabel in das Ladegerät. Verwenden Sie immer den für Ihr Land passenden Stecker.
 2. Verbinden Sie das Ladegerät mit dem Stecker am enthaltenen Akku. Der Stecker ist verpolungssicher und hat einen Clip um eine gute Verbindung sicher zu stellen. Stecken Sie den Stecker niemals mit Gewalt zusammen und achten Sie immer auf die korrekte Polarität.
 3. Das Ladegerät beginnt automatisch damit den Akkupack zu laden. Lassen Sie den Akkupack niemals länger als 3 Stunden mit dem Ladegerät verbunden und befolgen Sie die obenstehenden Warnhinweise.

**ZIEHEN SIE DEN AKKUPACK
NAH DEM FAHREN AB!**

Sender

Ihr Sender ist ein modernes Steuergerät, dass auch von einem Anfänger leicht zu bedienen und einzustellen ist.

Mit den unten aufgeführten Schritten stellen Sie sicher, dass der Sender für die Verwendung richtig vorbereitet ist und dass Sie die vorhandenen Einstellmöglichkeiten vollständig verstehen.

Vorbereiten des Senders



Batteriefach öffnen um den leeren Batterieschacht freizulegen.



Die 4 AA Batterien in die markierten Halterungen einlegen. Dabei auf die korrekte Richtung achten.

Falsch eingelegte Batterien können zu Schäden führen.

Mit der 2.4GHz Technik wird keine lange, ausziehbare Antenne mehr benötigt. Die Antenne Ihres Senders ist im Inneren des Gehäuses untergebracht.

Funktionsschalter am Sender

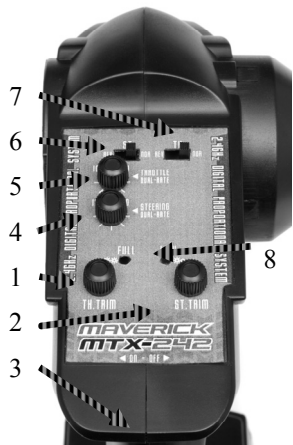

1. Gas-Trimmung
2. Lenkungstrimmung
3. An/Aus-Schalter
4. Lenkungs-Endpunkt Einstellknöpfe (links/rechts)
5. Gas/Bremse-Endpunkt Einstellknöpfe (Gas/Bremse)
6. Lenkungs-Richtungsschalter
7. Gas-Richtungsschalter
8. Power LEDs

9. Lenkrad
10. Gashebel
11. Frankreich-Modus Schalter
12. Ladeanschluss
13. Gas-Neutral-Position Schalter



Gashebel

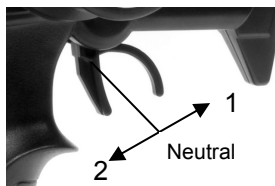

1. Drücken Sie den Gashebel nach vorne um rückwärts zu fahren.
2. Ziehen Sie den Gashebel nach hinten um vorwärts zu fahren und zu beschleunigen

Lenkrad



Das Lenkrad nach links oder rechts drehen, um das Auto nach links bzw. rechts zu lenken.

Endpunkt Einstellknöpfe

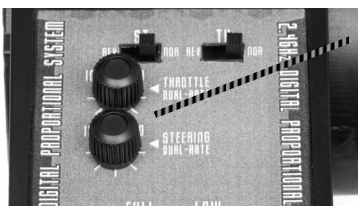

Die Dual-Rate Einstellung erlaubt es den maximalen Weg des Servos oder des Reglers für diesen Kanal einzustellen.

10 bedeutet den vollen Weg. 0 (null) bedeutet sehr wenig Weg.



Lenkungstrimmung

1. Nach links drehen, um die Räder nach links zu trimmen.
2. Nach rechts drehen, um die Räder nach rechts zu trimmen.

Gas-Trimmung

1. Zum Einstellen der Trimmung für Gas und Bremse.
2. Nach links in Richtung Bremse, nach rechts in Richtung Gas.

Verbinden des Senders mit dem Empfänger

Wenn Sie einen neuen Empfänger verwenden oder aus irgendeinem Grund das Signal verlieren, müssen Sie den Sender und Empfänger neu verbinden. Bitte stellen Sie sicher, dass der "Frankreich-Modus"-Schalter am Sender auf "FR" steht.

Der Empfänger wird NUR dann automatisch mit dem Sender verbunden, wenn der Schalter auf „FR“ steht.

- Schalten Sie den Empfänger ein.
- Drücken Sie den "SW" am Empfänger. Die Empfänger-LED sollte blinken.
- Schalten Sie den Sender ein.
- Wenn die Empfänger-LED durchgängig leuchtet, ist der Verbindungs-Vorgang abgeschlossen.

Stromversorgung einschalten

Zuerst den Sender, dann den Empfänger einschalten.

Bei eingeschaltetem Sender leuchtet die LED-Batterieanzeige.

Den Empfänger einschalten. Die automatische Einstellung des Geschwindigkeitsreglers ist nach kurzer Zeit abgeschlossen. Bei Problemen mit dem automatischen Setup schauen Sie bitte im Abschnitt zum Geschwindigkeitsregler nach.

Batteriepack einsetzen



Sie müssen den Fahrakku in den offenen Batterieschacht einsetzen. Montieren Sie die Strebe über dem Akku und sichern Sie sie mit den zwei Klammern.



Wenn der Akku befestigt und gesichert ist, verbinden Sie den Stecker mit dem Anschluss am Geschwindigkeitsregler. Achten Sie dabei auf die richtige Polarität: rot an rot, schwarz an schwarz.

Stromversorgung ausschalten

Zuerst den Empfänger, dann den Sender ausschalten.

Wenn Sie den Sender ausschalten, bevor das funkgesteuerte Auto ausgeschaltet ist, verlieren Sie die Kontrolle über das funkgesteuerte Auto.

- Stellen Sie den Empfängerschalter auf Aus (Off).
- Schalten Sie den Sender aus.
- Ziehen Sie den Batteriestecker vom Stecker des Geschwindigkeitsreglers ab.

ZIEHEN SIE DEN AKKUPACK NAH DEM FAHREN AB!

Lenkungstrimmung

Wenn bei eingeschaltetem Sender die Vorderräder nicht genau geradeaus weisen, korrigieren Sie dies mit der Lenkungstrimmung.

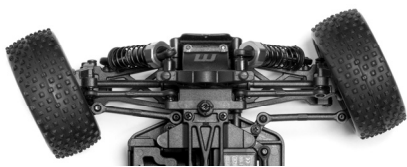

Wenn die Räder nach links zeigen, drehen Sie den Regler im Uhrzeigersinn.

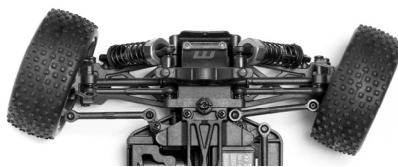
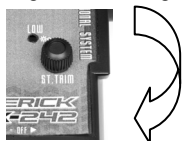

Wenn die Räder nach rechts zeigen, drehen Sie den Regler gegen den Uhrzeigersinn.

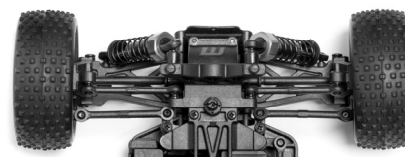

Wenn Sie geradeaus zeigen, ist keine Nachstellung notwendig.



Elektronischer Geschwindigkeitsregler

MSR-28 - 2 in 1 Empfänger/Regler 2.4GHz

1. Stellen Sie den Schalter auf Off-Position und schließen Sie einen geladenen Akkupack an.
2. Schalten Sie die Fernsteuerung ein und achten Sie darauf, dass die Gastrimmung auf 0 steht. Schalten Sie den Regler ein.
3. Um anzuzeigen, dass der Regler korrekt funktioniert, leuchtet seine LED konstant und es sind 3 Pieptöne zu hören.
4. Justieren Sie die Trimmung Ihrer Fernsteuerung, so dass weder ein Gas- noch ein Bremsbefehl in Nullstellung ausgeführt wird.
5. Ihr Regler ist nun vollständig eingestellt und fahrbereit.

Technische Informationen

- 20 A Antrieb FET's & 10 A Rückwärts FETs
- Gehäuseabmessungen: 70mm*33mm*24mm
- Silikonkabel 22AWG
- Gewicht 25 g mit Steckern und Schalter
- BEC Spannung 6,0 V

Merkmale

- 6,0Volt — 8,4Volt Speisespannung
- Wasserdicht
- Hochfrequenz-Antriebssystem
- Vorwärts, Rückwärts & Bremse Linear Betrieb
- Automatischer Einstellvorgang
- Überstromschutz
- Überhitzungsschutz
- Unterspannungsschutz
- LED mit hörbarem Signal
- 13 Turns Motorlimit (370er)



Fehlersuche

Lesen Sie bitte in diesem Abschnitt nach, wenn beim Betrieb des Fahrzeugs Fehler auftreten.

Problem	Grund	Lösung
Fahrzeug bewegt sich nicht	Sender oder Empfänger ausgeschaltet	Sender und Empfänger einschalten
	Batterien nicht richtig in den Sender eingesetzt	Batterien richtig in den Sender einsetzen
	Hauptbatterie nicht genug aufgeladen	Hauptbatterie aufladen
Fahrzeug befolgt die Fahrbefehle nicht	Sender oder Empfänger sind aus	Schalten Sie Sender und Empfänger ein
	Sender Servorichtungsschalter sind falsch eingestellt	Überprüfen der Servorichtungsschalter
	Sender Endpunkteinstellung (EPA) falsch eingestellt	Überprüfen der EPA-Einstellung am Sender
	Schwache Batterien im Sender und Empfänger	Legen Sie neue Batterien ein
Vorder- und Hinterräder drehen sich entgegengesetzt.	Differentiale falsch herum eingebaut	Bauen Sie die Differentiale richtig herum ein

Bei Fehlfunktionen des Fahrzeugs, die hier nicht aufgeführt sind, wenden Sie sich bitte an Ihren örtlichen Hobbyshop oder an Ihren örtlichen Distributor.

Frankreich-Modus

Sowohl der Sender als auch der Empfänger besitzen einen mit „Frankreich-Modus“ „FR-EU“ beschrifteten Schalter.

Bitte stellen Sie sicher, dass der „Frankreich-Modus“-Schalter am Sender auf „FR“ steht.

Der Empfänger wird NUR dann automatisch mit dem Sender verbunden, wenn der Schalter auf „FR“ steht.

Bitte beachten: Das Umschalten vom oder auf den „Frankreich-Modus“ löscht die Verbindungseinstellungen zwischen Sender und Empfänger sowie die Fail-Safe Einstellungen. Schauen Sie bitte in der Anleitung nach um die Einstellungen wieder herzustellen.



Fahren

Ein funkgesteuertes Auto kann sehr schwer zu beherrschen sein; ein paar grundlegende Tipps können hilfreich für Sie sein, um zu verstehen, wie Sie mit dem Auto umgehen sollten, bevor Sie es zum ersten Mal selbst versuchen.

- Das Auto auf einer großen Fläche fahren lassen, besonders bis Sie das Gefühl für das Produkt bekommen.
- Nicht auf öffentlichen Straßen fahren lassen. Dadurch können schwere Unfälle sowie Personen- und/oder Sachschäden entstehen.
- Nicht in Wasser oder Sand fahren lassen.
- Solange Sie den Gashebel am Sender gezogen halten, beschleunigt das Fahrzeug und fährt sehr schnell. Das Fahrzeug ist bei hoher Geschwindigkeit schwer zu lenken, bis Sie die entsprechende Übung haben. Das Fahrzeug langsam fahren lassen; dazu den Gashebel voll ziehen und schnell wieder loslassen.

Sie können das Fahrzeug während der Fahrt nach rechts oder links lenken.

Wenn das Fahrzeug auf Sie zu fährt, müssen Sie das Lenkrad in die entgegengesetzte Richtung drehen, als wenn es von Ihnen wegfährt.

Üben Sie das Lenken des Fahrzeugs, und beachten Sie dabei folgendes:

Achten Sie nicht so sehr auf die Richtung, in der Sie das Lenkrad drehen, sondern stellen Sie sich vor, Sie säßen im Zentrum des Lenkrads und schauten vor das Fahrzeug, um es in die gewünschte Richtung zu lenken.

Wenn Sie allmählich Übung im Lenken des Fahrzeugs bekommen, üben Sie weiter auf einer Slalomstrecke mit Kegeln.

Üben Sie so lange, bis Sie mit Lenken, Gas und Bremse bei niedrigen Geschwindigkeiten keine Probleme mehr haben.

Wenn Sie mit dem Vorwärtsfahren keine Probleme mehr haben, versuchen Sie es mit Rückwärtsfahren.

Wenn Sie die Grundlagen beherrschen, können Sie auch mit höherer Geschwindigkeit kontrolliert fahren.

ZIEHEN SIE DEN AKKUPACK NAH DEM FAHREN AB!

Wartung nach dem Fahren

Entfernen Sie den gesamten Dreck und Staub vom Auto, im Besonderen aus der Aufhängung, den Antriebswellen und den Lenkungsteilen. Untersuchen Sie jedes Teil auf Beschädigungen und stellen Sie sicher, dass alle Schrauben vorhanden und fest angezogen sind.

Teilleiste (Für Explosionsdiagramm sehen Sie Seiten 25-28)

Teile- nummer	Beschreibung
MV22029	Karosserieklammern (8 St) Strada, Evo
MV22711	MTX - 242 2.4GHz 2 Kanal Sender
MV24041	Ladegerät 4.8 - 8.4V NiMh Akkus AC110/220V Multi-Stecker
MV25032	E-Clip M2.5 (8 St)
MV25034	M2.5 Nylon Mutter (8 St)
MV25037	Rundkopfschraube M3 x 8mm (8 St)
MV28001	Chassis (Kunststoff/Ion)
MV28002	Stoßdämpfer (komplett/2St/Ion)
MV28003	Lenkhebel (2St/Ion)
MV28004	Radträger hinten (2St/Ion)
MV28005	Lenkhebelträger vorne (2St/Ion)
MV28006	Querlenker vorne/hinten (2St/Ion)
MV28007	Radachse (2St/Ion)
MV28008	Knochen (2St/Ion)
MV28009	Lenkstange (Mitte/Ion)
MV28010	Motorhalter und Getriebeabdeckung (Ion)
MV28011	Oberdeck und Dämpferbrücke (Ion)
MV28012	Differentialgehäuse (Ion)
MV28013	Hauptzahnrad 45Z (Ion)
MV28014	Ritzel 13Z (Kunststoff/2St/Ion)
MV28015	Tellerrad und Kegelrad (Ion)
MV28016	Differential vorne/hinten (komplett/Ion)
MV28017	Lenkgestänge Set (Ion)
MV28018	Diff-Abtriebe (Kunststoff/2St/Ion)
MV28019	Servo Saver Set (Ion)
MV28020	Akku-Abdeckung (Ion)
MV28021	Mittelantriebs-Welle (Ion)
MV28022	Rammer vorne/hinten (2St/Ion)

Teile- nummer	Beschreibung
MV28023	Kugelpopf 2.5x4.5mm (6St)
MV28024	Pin 2x22mm (6St)
MV28025	Pin 1.5x16mm (6St)
MV28026	Unterer Schwingenstift vorne/hinten (2St/Ion)
MV28027	5-Speichen Felge schwarz (2St/Ion)
MV28028	Kugellager 8x12x3.5mm (6St)
MV28029	Kugellager 4x8x3mm (6St)
MV28030	Kugellager 10x6x3mm (8St)
MV28031	Differential Zahnrad Set (Ion)
MV28032	Flachkopfschraube M2.5x20mm /6St)
MV28033	Flachkopfschraube M2.5x14mm /6St)
MV28034	Flachkopfschraube M2.5x10mm /6St)
MV28035	Flachkopfschraube M2.5x8mm /6St)
MV28036	Flachkopfschraube M2.5x6mm /6St)
MV28037	Senkkopfschraube M3x6mm (6St)
MV28038	Inbusschraube M2x6mm (6St)
MV28039	Senkkopfschraube M2x8mm (6St)
MV28040	Madenschraube M3x3mm (6St)
MV28041	Stopfmutter mit Flansch M3 (6St)
MV28042	Kurzes Antennenrohr schwarz (3St)
MV28046	Truck Karosserie (blau lackiert/Ion XT)
MV28047	Truggy Felgen und Reifen (1/18 /Ion XT)
MV28048	Großer Rammer (Ion MT)
MV28049	Karosseriehalter (2St/Ion XB)
MV28050	Buggy Karosserie (blau lackiert/Ion XB)
MV28051	Heckflügel (Kunststoff/Ion XB)
MV28052	Buggy/SC-Truck Felgen und Reifen (1/18 /Ion XB, SC)
MV28053	SC-Truck Karosserie (blau lackiert/Ion SC)
MV28054	Monster Truck Karosserie (blau lackiert/Ion MT)
MV28055	Monster Truck Felgen und Reifen (1/18 /Ion MT)
MV28056	MSRX - 28 Empfänger/Regler (2 in 1/2.4GHz)
MV28057	MBP - 28 NiMh Akku (7.2V/800mAh)
MV28058	MM - 28 Motor (370er Größe)
MV28059	Akku-Adapter (Tamiya auf Mini-Tamiya)
MV28060	Servohorn und Schraube (Ion)
MV28061	MS - 28 Servo
MV28043	Ritzel 14Z (Metall/2St/Ion)
MV28044	Ritzel 13Z (Metall/2St/Ion)

¡Diviértase! ¡Pero primero lea esto!!

Sabemos que disfrutará muchísimo con su modelo, pero para sacar el máximo provecho de su adquisición le rogamos que lea esta información ANTES de hacer funcionar su modelo.

Índice

	Índice
Garantía	19
Especificaciones	20
Herramientas recomendadas	20
Precauciones de Seguridad	20
Elementos requeridos para operar	20
Carga de la batería	20
Transmisor	21
Instalación de la batería	22
Conexión	22
Desconexión	22
Configuración del ajuste	22
Controlador electrónico de velocidad	22
Conducción	23
Análisis y resolución de problemas	23
Mantenimiento después de conducir	23
Lista de Piezas	24
Diagrama ampliado iON XB	25
Diagrama ampliado iON XT	26
Diagrama ampliado iON MT	27
Diagrama ampliado iON SC	28

Garantía de 90 días para las piezas

Queremos que disfrute de su adquisición, sin embargo, ¡le rogamos que lea esto primero!

Este producto está cubierto por una garantía de 90 días en relación a las piezas a contar desde la fecha de compra. Si cualquier pieza del producto falla como resultado de una producción defectuosa durante este periodo, entonces, repararemos o sustituiremos esa pieza a nuestra discreción.

No aplicamos una garantía a valor de nuevo una vez que el producto ya ha sido usado.

Téngase en cuenta que este producto no es un juguete y se recomienda que los niños menores de 14 años sean supervisados por un adulto. Es responsabilidad de los padres o tutores asegurarse de que los menores reciban orientación y supervisión adecuadas.

Si sospecha que su producto tiene un problema, por la razón que fuere, es responsabilidad del usuario el Investigarlo y dar los pasos oportunos para solucionar el problema antes de que se produzcan daños adicionales.

No cubierto por la garantía

Éste es un modelo sofisticado y de alto rendimiento y deberá tratarse con cuidado y respeto. Nos hemos esforzado al máximo para hacer que este producto sea lo más fuerte y de mayor duración posible, sin embargo, debido a la naturaleza de este producto, es posible que se rompan o dañen piezas debido a choques o usos extremos. Los componentes dañados como resultado de daños por choques, uso indebido, falta de mantenimiento o mal uso no están cubiertos por la garantía.

Cómo reclamar contra su garantía

Para reclamaciones de garantía por favor contacte primero con su proveedor minorista. No devuelva el producto a su distribuidor sin su aprobación previa. Puede que no sea necesario que devuelva el producto al completo, únicamente el componente dañado junto con una copia de su recibo de compra. En muchos casos, es más rápido y más rentable para el usuario que monte la(s) pieza(s) de repuesto en el producto y por consiguiente nos reservamos el derecho a suministrar piezas únicamente en estos casos.

Cualquier componente devuelto que sea inspeccionado por su distribuidor y se descubra que existe una reclamación de garantía no válida podrá estar sujeto a una tasa por inspección y manipulación antes de ser devuelto. Cualesquiera reparaciones necesarias como resultado de negligencia o uso incorrecto serán cargadas antes de llevar a cabo cualquier trabajo en el producto. Si usted decide que no lleven a cabo ningún trabajo, el distribuidor se reserva el derecho a cargar una tasa por manipulación y envío.

Le rogamos que adjunte su prueba de compra al manual ya que podría necesitarla de nuevo en el futuro.

Especificaciones

	IONMT	IONSE	IONXB	IONXT
Longitud	255mm	258mm	249mm	255mm
Anchura	185mm	182mm	174mm	183mm
Altura	105mm	100mm	95mm	97mm
Distancia entre ejes	165mm	165mm	165mm	165mm
Sistema motor	Tracción a las 4 ruedas Eje propulsor	Tracción a las 4 ruedas Eje propulsor	Tracción a las 4 ruedas Eje propulsor	Tracción a las 4 ruedas Eje propulsor
Relación de engranajes	8.75:1	8.75:1	8.75:1	8.75:1
Distancia al suelo	22mm	22mm	22mm	22mm
Diámetro de la rueda	47mm	47mm	47mm	47mm
Anchura de la rueda	27mm	27mm	27mm	27mm
Motor	Tamaño MM-28 370	Tamaño MM-28 370	Tamaño MM-28 370	Tamaño MM-28 370
Servo	Maverick MS-28	Maverick MS-28	Maverick MS-28	Maverick MS-28
2 in 1 ESC/RX	MSRS-28 2 in 1 avance/marcha ESC/RX	MSRS-28 2 in 1 avance/marcha ESC/RX	MSRS-28 2 in 1 avance/marcha ESC/RX	MSRS-28 2 in 1 avance/marcha ESC/RX
Batería	MBP-28 800mAh Ni-MH	MBP-28 800mAh Ni-MH	MBP-28 800mAh Ni-MH	MBP-28 800mAh Ni-MH

Herramientas recomendadas

Las siguientes herramientas no vienen incluidas con el producto pero se recomienda su uso mientras se trabaje con este vehículo Tijeras, Mini destornilladores, Destornilladores hexagonales 1.5mm, 2.0mm, Llave de tuercas cruzada de 4 trayectorias (pequeña), Pinzas de punta de aguja, Fresas de dientes laterales

Precauciones de seguridad

Este producto es un auténtico vehículo de radio control (vehículo RC) y no es un juguete. Lea y comprenda este manual de instrucciones a fondo antes de poner en funcionamiento su modelo. Si no está familiarizado con los vehículos RC, le recomendamos que pregunte a alguien que esté familiarizado con vehículos de radio control en busca de asesoramiento.

No conecte nunca la batería de accionamiento recargable en la polaridad invertida ni desmonte la batería. Si se utiliza la batería de accionamiento de la forma incorrecta, se puede generar una corriente elevada y es muy peligroso.

No haga funcionar nunca modelos de radio control cerca de gente o animales, ni en carreteras o vías públicas. Esto podría causar accidentes graves, lesiones personales, y/o daños a la propiedad.

Elementos necesarios para el funcionamiento - 4 pilas AA para el transmisor

Carga de la batería

Use siempre el cargador incluido para la batería incluida. El tiempo de carga para una batería vacía es de unas 3 horas. No cargue la batería durante más de 3 horas para evitar el sobrecalentamiento y daños en la batería.

Precauciones

- Este cargador sólo se puede usar para la batería incluida en este equipo.
- No cargue la batería durante más de 3 horas. La sobrecarga genera excesivo calor y daña la batería.
- Use el cargador bajo la supervisión de adultos No use el cargador cerca del agua o cuando esté mojado.
- No use el cargador cuando es cable deshilachado o gastado. Si el cable está deshilachado o gastado, un cortocircuito puede causar un incendio o quemaduras.

Si no está seguro del nivel de la batería antes de cargarla, úsela en el vehículo hasta que éste se ralentice, déjela enfriar y después recárguela.

1. Seleccione su clavija de conexión a la red eléctrica de la región y acóplela al cargador. Use siempre la versión de clavija de conexión a red correcta para su país.
2. Conecte la toma de carga a la clavija de conexión de la batería suministrada. Los conectores son laterales y tienen una abrazadera que los fija en su posición. No los fuerce al unirlos y compruebe siempre de que tiene la conexión de la forma correcta.
3. El cargador iniciará automáticamente la carga de su batería. No deje conectada una batería vacía durante más de 3 horas y respete siempre las precauciones anteriores.

**¡DESCONECTE LA BATERÍA
DESPUÉS DE SU USO!**

Transmisor

Su transmisor es un regulador avanzado diseñado para que sea de fácil manejo y ajuste para el principiante. Deberá seguir los pasos que se dan a continuación para asegurarse de que prepara el regulador correctamente para su uso y que comprende las posibilidades de ajuste disponibles

Cómo preparar el transmisor



Abra el compartimento para las pilas para dejar a la vista las ranuras vacías para las pilas.



Introduzca 4 pilas AA en los espacios marcados. Tenga en cuenta la dirección correcta de las pilas.

Si introduce las pilas de forma incorrecta podría provocar daños.

La tecnología de 2,4 GHz ha eliminado la necesidad de antenas extensibles largas. La antena de su transmisor I está colocada en el interior.

Los interruptores de función en el transmisor

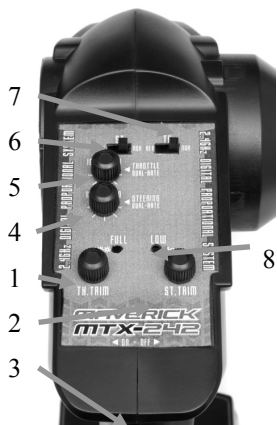

1. Trim De Aceleración
2. Ajuste de dirección
3. Interruptor de corriente
4. Diales de punto final de dirección (bloqueo izquierda/derecha)
5. Diales de punto final de acelerador (puntos bajos/altos)
6. Interruptor de dirección inversa
7. Interruptor aceleración inversa
8. LED de potencia

9. Control de dirección
10. Gatillo de aceleración
11. Interruptor de modo Francia
12. Cargando puerto
13. Interruptor de la posición neutral del estrangulador

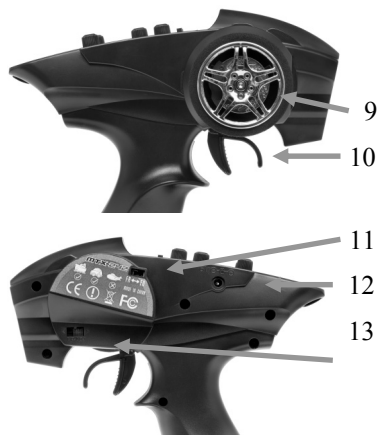

Su transmisor es un regulador avanzado diseñado para que sea de fácil manejo y ajuste para el principiante. Deberá seguir los pasos que se dan a continuación para asegurarse de que prepara el regulador correctamente para su uso y que comprende las posibilidades de ajuste disponibles

Gatillo de acelerador

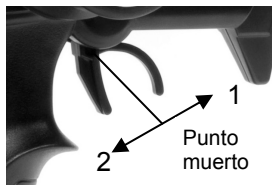

1. Empuje el gatillo hacia delante para invertir
2. Tire del gatillo hacia atrás para ir hacia delante y acelerar

Punto muerto

Volante

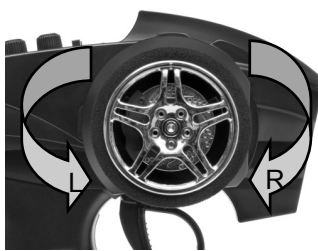

Gire el volante a la izquierda y/ o derecha para que el vehículo gire, a su vez, a la izquierda y/o derecha.

Diales de punto final

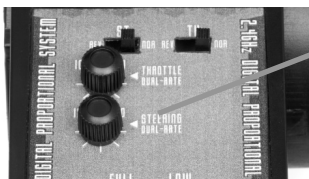

La configuración de dos velocidades le permite ajustar el máximo grado de movimiento en ese canal, desde el servo o ESC.

10 es el movimiento pleno. 0 (cero) es movimiento muy pequeño.



Regulador de dirección

1. Gire en sentido contrario a las agujas del reloj para regular hacia la izquierda.
2. Gire en el sentido a las agujas del reloj para regular hacia la derecha.

Regulador del acelerador

1. Gire en sentido contrario a las agujas del reloj para frenar más.
2. Gire en sentido de las agujas del reloj para mayor aceleración.

Conexión del transmisor y del receptor

Quizás sea necesario que configure su transmisor para "conectarlo" con el receptor, si se cambia a un receptor nuevo o si pierde la señal por alguna razón.

Asegúrese de que el interruptor "Modo francés" del transmisor se encuentra en la posición "FR".

El receptor SOLO se conectará automáticamente con el transmisor si el interruptor se encuentra en la posición "FR".

- Encienda el alimentador de corriente del receptor.
- Pulse el botón de conexión en el receptor. El LED del receptor debería empezar a pestañear.
- Encienda el transmisor
- El proceso de conexión se ha completado cuando el LED se queda fijo.

Conexión

Encienda primero el transmisor y después encienda el receptor.

Active el interruptor del transmisor y el indicador LED de las pilas se encenderá.

Encienda el receptor. La configuración automática del regulador de velocidad fijada en fábrica deberá haberse llevado a cabo. Si experimenta cualquier problema con los ajustes del regulador de velocidad consulte la Sección del regulador de velocidad electrónico para buscar información sobre la configuración correcta.

Instalación de la batería



Necesita introducir la batería en la sección abierta para la batería. Utilice la correa que se suministra para ponerla sobre la batería y después utilice las 2 pinzas de retención para sujetar la batería.



Una vez que esté atada y sujeta, conecte la clavija de la batería en la clavija del regulador de velocidad teniendo cuidado de hacerlo en la polaridad correcta. Rojo con rojo, negro con negro.

Desconexión

Apague el receptor primero y después apague el transmisor.

Si apaga el transmisor primero antes del coche de radio control, puede perder el control del coche de radio control.

- Desconecte el interruptor del receptor.
- Apague el interruptor del transmisor.
- Desconecte el conector de la batería del conector del regulador de velocidad.

¡DESCONECTE LA BATERÍA DESPUÉS DE SU USO!

Configuración del ajuste

Si los neumáticos delanteros no están apuntando directamente hacia delante con el transmisor encendido, ajuste el regulador de dirección. Después, en caso necesario, haga pequeños ajustes en el regulador de dirección mientras conduce el vehículo.



Si las ruedas apuntan hacia la izquierda, gire en el sentido de las agujas del reloj.

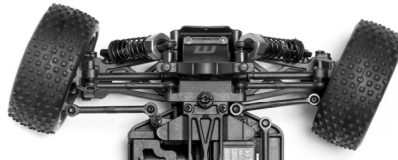
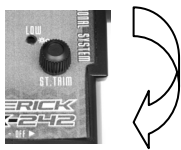

Si las ruedas apuntan hacia la derecha, gire en sentido contrario a las agujas del reloj.

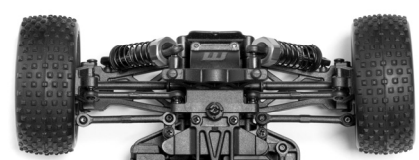
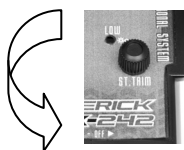

Si apuntan derechas no debe realizarse ajuste.



Regulador de velocidad electrónico

MSRS-28 - 2 in 1 Receiver/ESC 2.4GHz

1. Con el interruptor del variador de velocidad en posición OFF (apagado) conecte la batería
2. Con el mando en posición ON (encendido) y el trim del gas en posición neutra (en el centro), conecte el variador de velocidad en posición ON
3. Para indicar que el control de velocidad funciona correctamente, el LED se iluminará de manera continua y se emitirán 3 pitidos.
4. Si es necesario ajuste el trim del gas hasta que el coche se quede parado sin aplicar freno ni gas.
5. El variador de velocidad está instalado y listo para su uso

Información técnica

- TECs de accionamiento de 20 A y TECs de marcha atrás de 10 A
- Dimensiones del bastidor: 70mm*33mm*24mm
- 22 calibradores con cables de silicio
- Peso de 25g con conectores e interruptor
- Tensión del BEC 6,0 V

Características

- 6,0 voltios — 8,4 voltios de potencia de entrada
- Impermeable
- Sistema motor de alta frecuencia
- Funcionamiento lineal del freno, avance y marcha atrás
- Sistema de configuración de automático
- Protección de sobrecorriente
- Protección térmica
- Protección contra la baja tensión
- LED con un tono audible
- Límite de 20 revoluciones del 370 motor con ecobillas

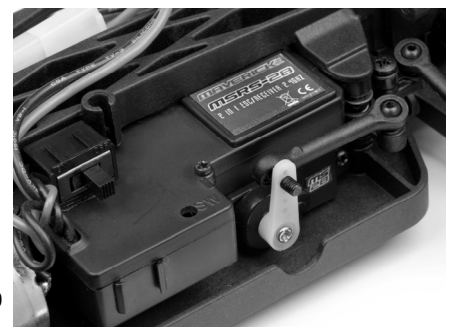

Localización y solución de averías

Por favor lea esta sección si observa algún fallo al intentar hacer funcionar el vehículo

Problema	Causa	Solución
El vehículo no se mueve	El transmisor o el receptor están apagados	Sender und Empfänger einschalten
	No se han colocado correctamente las pilas en el transmisor	Batterien richtig in den Sender einsetzen
	La batería principal no se cargado lo suficiente	Cargue la batería principal
El vehículo no sigue sus órdenes de conducción	El transmisor o el receptor están apagados	Active el transmisor y el receptor
	Los interruptores inversos del transmisor están configurados incorrectamente	Revise la configuración de los interruptores inversos
	Los ajustes de punto final del transmisor (EPA) son incorrectos	Revise los diales EPA de su transmisor
	Baterías débiles en el transmisor y receptor	Instale nuevas baterías
Las ruedas delanteras y traseras giran en direcciones opuestas	Colocación incorrecta del diferencial del usuario	Introduzca el diferencial en el sentido correcto

Si se encuentra con cualquier otro fallo mientras pone en funcionamiento el vehículo, por favor contacte con su tienda de artículos de hobby local o bien contacte con su distribuidor local.

MODULACIÓN ESPECÍFICA PARA FRANCIA:

Tanto la emisora como el receptor disponen de un interruptor denominado "Modulación Francesa" (FR-EU).

Asegúrese de que el interruptor "Modo francés" del transmisor se encuentra en la posición "FR".

El receptor SOLO se conectará automáticamente con el transmisor si el interruptor se encuentra en la posición "FR".

¡ATENCIÓN! Si cambia la modulación, de "europea a francesa" o viceversa, perderá el "emparejado" y la configuración del "fail safe". Siga las indicaciones de emparejamiento de este manual.



Conducción

El dominar la conducción de un coche RC puede resultar bastante complicado, pero le ofrecemos a continuación algunos consejos básicos para ayudarle a comprender cómo utilizar el coche antes de hacer su primer intento.

- Conduzca el vehículo en un espacio muy amplio, especialmente hasta que usted se familiarice con la conducción del producto.
- No lo haga funcionar en carreteras o vías públicas. Esto podría causar accidentes graves, lesiones personales y/o daños a la propiedad.
- No lo haga funcionar sobre agua o arena.
- Si tira continuamente del gatillo del acelerador del transmisor, el vehículo acelerará cada vez más y correrá muy rápido. Es difícil dirigir el vehículo si corre a mucha velocidad hasta que usted esté acostumbrado a la conducción. Conduzca el vehículo lentamente tirando del gatillo del acelerador a tope y soltándolo rápidamente.

Usted puede girar el vehículo hacia la derecha o la izquierda mientras está corriendo.

Cuando el vehículo corra hacia usted, debe manejar el volante en la dirección contraria que cuando lo maneja cuando el vehículo corre en sentido contrario a usted.

Practique girando el vehículo, considerando lo siguiente:

En vez de simplemente prestar atención a la dirección del volante, imagine que usted está en el centro del volante, mirando hacia delante del vehículo, para girarlo en la dirección que usted quiera.

Una vez que usted se sienta seguro con la conducción del vehículo, practique la conducción en una pista con conos.

Continúe practicando hasta que se sienta seguro con la dirección, el acelerador y freno a bajas velocidades.

Una vez que usted se sienta seguro, intente utilizar la marcha atrás.

Cuando domine lo básico, será capaz de conducir a velocidades mayores de una forma más controlada.

**¡DESCONECTE LA BATERÍA
DESPUÉS DE SU USO!**

Mantenimiento después de la conducción

El mantenimiento adecuado es muy importante. Asegúrese de que siempre lleva a cabo el mantenimiento adecuado tras la conducción de manera que usted pueda disfrutar de la conducción sin problemas la siguiente vez que lo intente.

Quite por completo cualquier suciedad y desechos del vehículo, especialmente en la suspensión, los ejes propulsores y las piezas de la dirección. Inspeccione cada pieza y tornillo en busca de daños, piezas que falten o piezas flojas.

Deberá asegurarse siempre de que sus ruedas estén fijas y que las piezas se muevan libremente después y antes de su uso.

Listado de piezas (Para el diagrama estallado vea las paginaciones 25-28)

Número de pieza	Descripción
MV22029	Clips de cuerpo (8 unidades) (TODOS Strada y EVO)
MV22711	Transmisor MTX - 242 2.4 GHz 2Ch
MV24041	Cargador para batería Ni-MH 4,8-8,4 V (Multiclavija CA 110/220 V)
MV25032	E-Clip M2.5 (8 unidades)
MV25034	Tuerca nyloc M2.5 (8 unidades)
MV25037	Tornillo de cabeza redondeada M3x8 (8 unidades)
MV28001	Chasis principal compuesto (TODO Ion)
MV28002	Amortiguador de impactos completo 2 unidades (TODO Ion)
MV28003	Palanca de mando de la dirección 2 unidades (TODO Ion)
MV28004	Soporte de cuba trasera 2 unidades (TODO Ion)
MV28005	Bloque castor frontal 2 unidades (TODO Ion)
MV28006	Brazo de suspensión frontal o trasero 2 unidades (TODO Ion)
MV28007	Eje de rueda 2 unidades (TODO Ion)
MV28008	Expansor 2 unidades (TODO Ion)
MV28009	Vínculo de dirección Ackermann 1 unidad (TODO Ion)
MV28010	Ensamblaje del motor y cubierta del engranaje 1 unidad (TODO Ion)
MV28011	Cubierta superior compuesta y torres para amortiguadores 1 unidad (TODO Ion)
MV28012	Caja de diferencial 1 unidad (TODO Ion)
MV28013	Engranaje cilíndrico de dentadura recta de 45 dientes 1 unidad (TODO Ion)
MV28014	Engranaje con piñón de plástico de 13 dientes 2 unidades (TODO Ion)
MV28015	Corona del diferencial y engranaje con piñón 1 unidad (TODO Ion)
MV28016	Engranaje diferencial completo frontal o trasero (TODO Ion)
MV28017	Conjunto de vínculo de dirección (TODO Ion)
MV28018	Outdrives de diferencial compuesto 2 unidades (TODO Ion)
MV28019	Conjunto de servo protector (TODO Ion)
MV28020	Cubierta de batería 1 unidad (TODO Ion)
MV28021	Eje de transmisión central (TODO Ion)
MV28022	Parachoques principal frontal y trasero 2 unidades (TODO Ion)

Número de pieza	Descripción
MV28023	Cojinete de bola 2,5 x 4,5 mm 6 unidades
MV28024	Pasador 2 x 22 mm 6 unidades
MV28025	Pasador 1,5 x 16 mm 6 unidades
MV28026	Pasador frontal y trasero de bisagra inferior 2 unidades (TODO Ion)
MV28027	Ruedas negras de 5 radios 2 unidades (TODO Ion)
MV28028	Rodamiento de bolas de 8 x 12 x 3,5 mm 6 unidades
MV28029	Rodamiento de bolas de 4 x 8 x 3mm 6 unidades
MV28030	Rodamiento de bolas 10 x 6 x 3 mm 8 unidades
MV28031	Conjunto de engranaje diferencial (TODO Ion)
MV28032	Tornillo de cabeza redondeada M2,5 x 20 mm 6 unidades
MV28033	Tornillo de cabeza redondeada M2,5 x 14mm 6 unidades
MV28034	Tornillo de cabeza redondeada M2,5 x 10mm 6 unidades
MV28035	Tornillo de cabeza redondeada M2,5 x 8mm 6 unidades
MV28036	Tornillo de cabeza redondeada M2,5 x 6mm 6 unidades
MV28037	Tornillo de cabeza plana M3 x 6 mm 6 unidades
MV28038	Tornillo de cabeza cilíndrica M2 x 6 mm 6 unidades
MV28039	Tornillo de cabeza plana M2 x 8 mm 6 unidades
MV28040	Tornillo de cabeza hendida M3 x 3 mm 6 unidades
MV28041	Tuerca autoblocante bridada M3 6 unidades
MV28042	Tubo negro y corto de antena de 2.4 Ghz 3 unidades
MV28046	Camión cuerpo azul (Ion XT)
MV28047	Rueda de Truggy 1/18 y conjunto de neumáticos (Ion XT)
MV28048	Gran parachoques 1 unidad (Ion MT)
MV28049	Pivotes cuerpo 2 unidades
MV28050	Buggy cuerpo azul (Ion XB)
MV28051	Alerón trasero compuesto (Ion XB)
MV28052	1/18 Rueda de Buggy/SC y conjunto de neumáticos (Ion XB/SC)
MV28053	Short Course cuerpo azul (Ion SC)
MV28054	Camión monster cuerpo azul (Ion MT)
MV28055	Rueda de camión monster y conjunto de neumáticos (Ion MT)
MV28056	MSRS - Receptor/ESC 2.4 Ghz 28 2 en 1
MV28057	MBP - Batería 28 Ni-MH 7,2 V 800mAh
MV28058	MM - Motor 28 370
MV28059	Adaptador para conector de baterías Tamiya a Mini Tamiya
MV28060	Servo bocina y tuerca (TODO Ion)
MV28061	MS - Servo 28
MV28043	Engranaje con piñón metálico de 14 dientes 2 unidades (TODO Ion)
MV28044	Engranaje con piñón metálico de 13 dientes 2 unidades (TODO Ion)

Exploded Diagram, Vue éclatée, Explosionszeichnung, Diagrama desplegado

IONX7

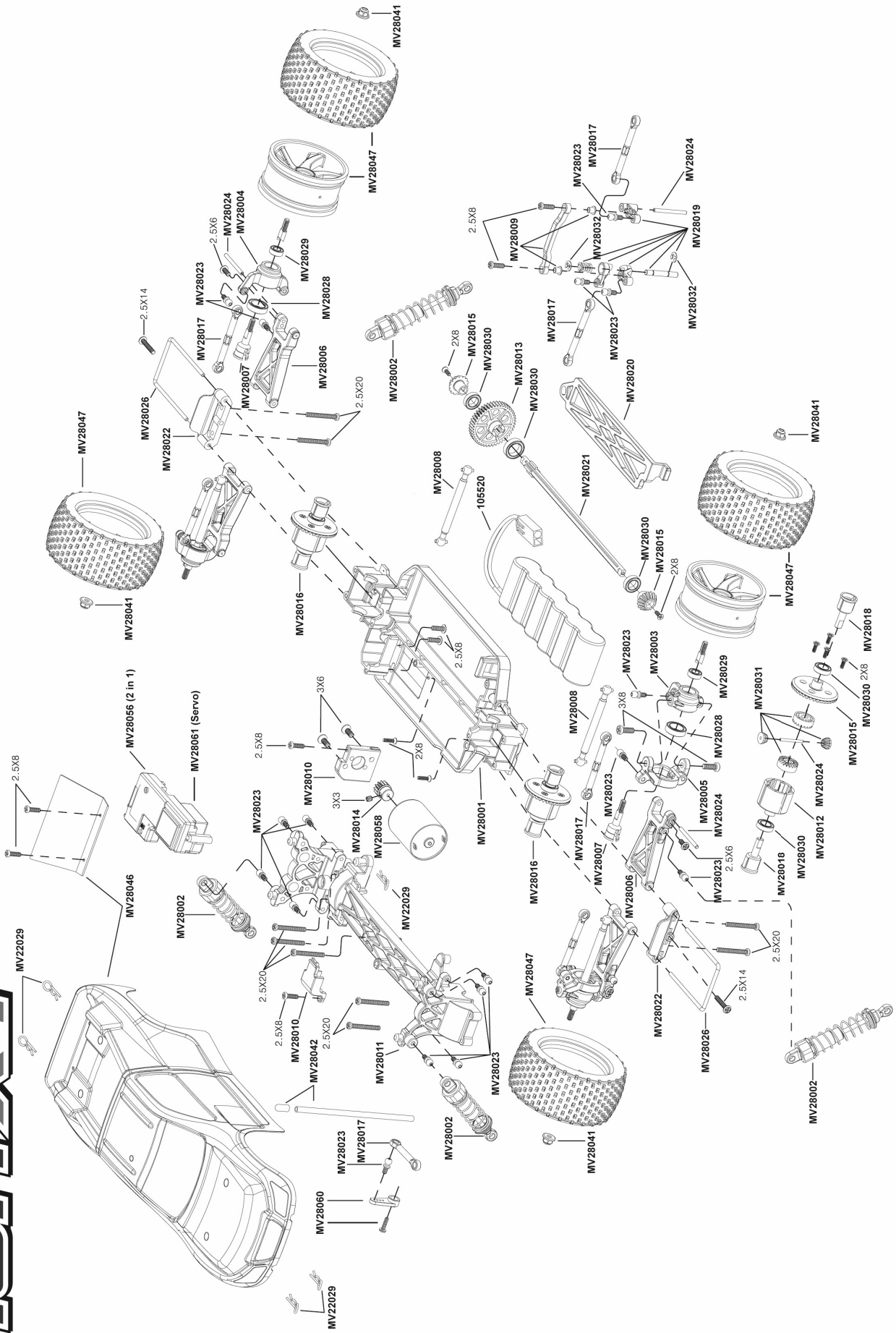

Exploded Diagram, Vue éclatée, Explosionszeichnung, Diagrama desplegado

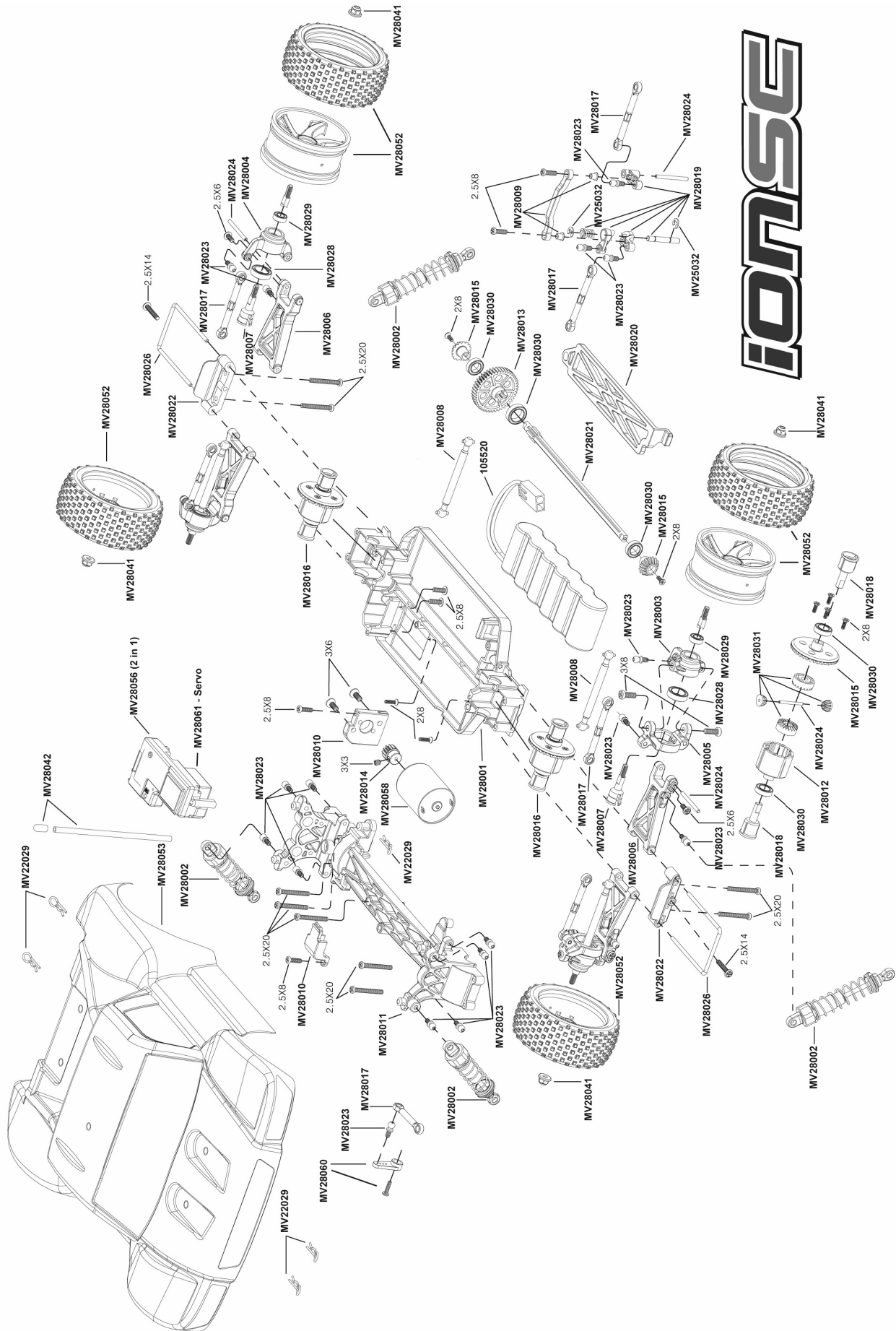

IONSE



HOBBY PRODUCTS INTERNATIONAL EUROPE LTD.
19 WILLIAM NADIN WAY
SWADLINCOTE, DERBYSHIRE, DE11 0BB, UK